

WOLFPACK

Hidrolimpiadora

Lavadora de alta pressão

Pressure Washer

Nettoyeur haute pression

Idropulitrice

Hochdruckreiniger

(07010250 / HB11E)



Manual de Instrucciones

Manual de instruções

Instruction Manual (Original)

Manuel d'instructions

Manuale di istruzioni

Bedienungsanleitung



CONSEJOS DE SEGURIDAD

No apunte **nunca** la boquilla de alta presión hacia personas o animales.

No beba **nunca** alcohol ni consuma drogas mientras utiliza la limpiadora a presión.

No opere **nunca** la limpiadora a presión mientras esté sumergida en agua.

No toque **nunca** el enchufe eléctrico con las manos mojadas.

No deje reposar **nunca** las conexiones eléctricas en agua.

No utilice **nunca** la limpiadora a presión sin que el agua esté activada.

No utilice **nunca** agua caliente con esta limpiadora a presión.

El dispositivo está destinado al uso doméstico y al uso comercial en interiores y exteriores.

PRECAUCIONES DE SEGURIDAD IMPORTANTES



ADVERTENCIA: Al utilizar este producto, deben acatarse siempre las precauciones básicas, incluidas las siguientes:

Si el cable de alimentación presenta daños, debe ser sustituido por el fabricante, por su personal de servicio técnico o por personas con similar cualificación profesional, a fin de evitar riesgos.

Las máquinas no deben ser utilizadas por niños. Los niños deberían ser vigilados para evitar que jueguen con el aparato.

Para uso comercial

Esta máquina no debe ser utilizada por personas (tampoco niños) con capacidades físicas, sensoriales o mentales reducidas o con falta de experiencia y conocimientos.

Para uso no comercial

Esta máquina puede ser utilizada por personas con capacidades físicas, sensoriales o mentales reducidas o con falta de experiencia y conocimientos, siempre que sean supervisadas para utilizar la máquina de forma segura y comprendan los peligros resultantes.

Utilice equipos de protección individual (EPI) adecuados para las limpiadoras de alta presión en funcionamiento; por ejemplo, calzado de seguridad, guantes protectores, viseras protectoras, protección auditiva, etc., cuando opere el aparato.

Atención: Peligro de fuerzas de retroceso y de torsión repentina en la boquilla al abrir la pistola pulverizadora.



ADVERTENCIA: Esta máquina ha sido desarrollada para el uso del detergente suministrado o recomendado por el fabricante. El uso de otros agentes de limpieza o productos químicos puede afectar a la seguridad de la máquina.



ADVERTENCIA: Los chorros de alta presión pueden ser peligrosos si no se utilizan correctamente. El chorro de pulverización no debe dirigirse hacia personas, equipos eléctricos activos o la propia máquina.

- No utilice el aparato cuando haya personas en su radio de acción, a menos que lleven ropa de protección.
- No apunte el chorro hacia usted o hacia otras personas para limpiar la ropa o el calzado.
- - Desconecte la fuente de alimentación antes de que el usuario realice tareas de mantenimiento.
- Las limpiadoras de alta presión no deben ser manejadas por niños o personas no cualificadas.
- Para garantizar la seguridad de la máquina, utilice únicamente piezas de repuesto originales del fabricante o piezas de repuesto homologadas por el fabricante.
- No utilice el aparato si un cable de alimentación o piezas importantes del aparato están dañados; por ejemplo, los dispositivos de seguridad, las mangueras de alta presión o la pistola pulverizadora.
- Si se utiliza un cable alargador, el enchufe y la toma deben ser impermeables.



ADVERTENCIA: Los cables de extensión inadecuados pueden ser peligrosos; si se utiliza un cable de extensión, debe ser adecuado para su uso en exteriores, y la conexión debe mantenerse seca y lejos del suelo. Se recomienda encarecidamente el uso de un enrollador de cable de alimentación que mantenga la toma al menos a 60 mm del suelo.

- Apague el aparato y desconéctelo de la red eléctrica antes del ensamblaje, la limpieza, los ajustes, del mantenimiento, del almacenamiento y del transporte.
- La conexión eléctrica debe ser realizada por un electricista cualificado y cumplir la norma IEC 60364-1. Si la corriente de fuga a tierra supera los 30 mA por 30 ms, deberá instalarse un dispositivo diferencial que corte la alimentación eléctrica o un dispositivo de interrupción por fallo a tierra.
- **ADVERTENCIA:** No utilice la máquina si un cable de conexión o piezas importantes de la máquina están dañados; por ejemplo, dispositivos de seguridad, mangueras de alta presión, pistola pulverizadora. Las máquinas no son adecuadas para su conexión a tuberías de agua portátiles. Conecte la máquina al suministro de agua.
- Utilice el aparato sobre una superficie plana.
- Por razones de seguridad, asegúrese de realizar un control y un mantenimiento cada tres meses. Antes del uso, compruebe el filtro y la boquilla. Asegúrese de que no haya contaminación. Después del uso, asegúrese de que no haya agua en la bomba ni en la manguera.
- **Protección de sobrecarga:**

Cuando la boquilla se bloquea o la manguera de alta presión se dobla, la función de protección frente a la sobrecarga se activa automáticamente y la máquina se apaga. Una vez solucionado el fallo, vuelva a conectar la alimentación y encienda la máquina.

PRECAUCIONES DE SEGURIDAD

1. Lea todas las instrucciones antes de utilizar el producto. Observe todas las instrucciones de seguridad.
2. No utilice la limpiadora a presión cuando esté cansado o bajo los efectos de alcohol o drogas.
3. Riesgo de inyección o lesiones: no dirija el chorro de agua a alta presión ni a personas ni a animales.
4. No permita que los niños utilicen la limpiadora a presión en ningún momento.
5. Para reducir el riesgo de lesiones, es necesaria una estrecha supervisión cuando la limpiadora a presión se utilice cerca de niños.
6. Sepa cómo parar la unidad y reducir la presión inmediatamente. Familiarícese totalmente con los controles.
7. Manténgase alerta: sea siempre consciente de hacia dónde dirige el pulverizador de alta presión.
8. Mantenga la zona que ha de limpiarse libre de personas.
9. Mantenga una buena posición y el equilibrio en todo momento: no se estire demasiado ni se apoye en un soporte inestable.
10. La zona de trabajo debería tener un drenaje adecuado para reducir la posibilidad de caídas debido a superficies resbaladizas.
11. Siga las instrucciones de mantenimiento especificadas en el manual.
12. Para reducir el riesgo de electrocución, mantenga todas las conexiones secas y lejos del suelo. No toque el enchufe con las manos mojadas.
13. Se debería utilizar información adecuada sobre la boquilla: el peligro de la fuerza de retroceso y del par repentino en el conjunto de pulverización al abrir la pistola de gatillo.
14. Se recomienda que el suministro eléctrico de esta máquina incluya un dispositivo de corriente residual que interrumpa el suministro si la corriente de fuga a tierra supera los 30 mA durante 30 ms, o un dispositivo que compruebe el circuito de tierra.
15. **ADVERTENCIA** No utilice la máquina al alcance de personas a menos que lleven ropa de protección.
16. **ADVERTENCIA** Riesgo de explosión - No pulverice líquidos inflamables
17. **ADVERTENCIA** Las mangueras de alta presión, los racores y los acoplamientos son importantes para la seguridad de la máquina. Utilice únicamente mangueras, racores y acoplamientos recomendados por el fabricante.
18. El agua que ha fluido a través de una válvula antirretorno se considera no potable.

PRECAUCIONES GENERALES DE SEGURIDAD

1. Destinado exclusivamente a un uso doméstico y al aire libre.
2. La manguera de alta presión puede presentar fugas por desgaste, uso indebido, dobleces, etc. No utilice una manguera dañada.
3. No utilice la limpiadora a presión en zonas cercanas a materiales combustibles, humos combustibles o polvo.
4. Algunos productos químicos o detergentes podrán ser nocivos si se inhalan o ingieren, causando lesiones graves. Utilice una mascarilla o respirador siempre que exista la posibilidad de inhalar vapores. Lea todas las instrucciones incluidas con la mascarilla para estar seguro de que ésta le proporcionará la protección necesaria frente a la inhalación de vapores nocivos.
5. Antes de poner en marcha la limpiadora a presión en tiempo frío, compruebe todas las piezas del equipo y asegúrese de que no se ha formado hielo. No guarde la unidad en ningún lugar en el que la temperatura descienda por debajo de 0 °C (32 °F)
6. **¡NO MODIFIQUE NINGUNO DE LOS COMPONENTES!** NUNCA deberían utilizarse piezas rotas o que falten, o que no lleven la carcasa o cubiertas protectoras.
7. Mantenga la manguera de alta presión conectada a la limpiadora a presión y a la pistola pulverizadora mientras el sistema esté presurizado. Desconectar la manguera mientras la unidad está presurizada es peligroso y podrá causar lesiones.
8. Apague o desconecte siempre la alimentación cuando la máquina quede desatendida.
9. Mantenga el agua pulverizada alejada del cableado eléctrico o podría producirse una descarga eléctrica mortal.
10. La máquina debe estar conectada al suministro de agua antes de su uso, luego abra el gatillo de la pistola y abra el interruptor de la limpiadora.
11. Si la máquina vuelve a pararse durante mucho tiempo antes de utilizarla, compruebe que la potencia reducida del motor se debe al estado del impulsor (residuos) y, a continuación, vuelva a arrancar la máquina de acuerdo con las instrucciones de funcionamiento.

SÍMBOLOS

Las etiquetas de sus herramientas y el manual podrán mostrar símbolos. Representan información importante sobre el producto o dan instrucciones sobre su uso.



Indica un peligro potencial de lesiones personales.



De conformidad con las directivas europeas aplicables a este producto.



Construcción con doble aislamiento.



No esponga a la lluvia ni utilice en lugares húmedos.



Para reducir el riesgo de lesiones, el usuario debe leer y comprender el manual del propietario antes de utilizar este producto.



Utilice siempre gafas protectoras o gafas de seguridad con protectores laterales y, si es necesario, una pantalla facial completa cuando opere este producto.



Utilice una mascarilla o respirador siempre que exista la posibilidad de inhalar vapores.



Para reducir el riesgo de inyección o lesiones, no dirija nunca el chorro de agua hacia personas o animales domésticos ni coloque ninguna parte del cuerpo en su trayectoria. Las fugas en mangueras y racores también pueden provocar lesiones por inyección. No sujete las mangueras ni los racores.



Para reducir el riesgo de lesiones por el retroceso, sujete firmemente la lanza de pulverización con ambas manos cuando la máquina esté encendida.



Si no se utiliza en condiciones secas o no se observan las prácticas de seguridad, puede producirse una descarga eléctrica.



¡Advertencia! No apunte nunca la pistola hacia personas, animales, la alimentación de la máquina o aparatos eléctricos



La máquina no se destina a su conexión a la red de agua potable.



Los equipos eléctricos y electrónicos no deben desecharse con la basura doméstica. De acuerdo con la norma europea 2012/19/UE para la eliminación de equipos eléctricos (RAEE), debe llevarse a la planta local de recogida de residuos para su reciclaje.



Recicle los materiales no deseados en lugar de eliminarlos como residuos. Todas las herramientas, mangueras y embalajes deberían clasificarse, llevarse al centro de reciclaje local y eliminarse de forma segura para el medioambiente.

MANTENIMIENTO DE UN APARATO DE DOBLE AISLAMIENTO

En un producto con doble aislamiento, se proporcionan dos sistemas de aislamiento en lugar de la toma de tierra. Los productos con doble aislamiento no disponen de toma de tierra, ni debería añadirse ninguna toma de tierra al producto. El mantenimiento de un producto de doble aislamiento requiere extremo cuidado y conocimiento del sistema, y sólo debe ser llevado a cabo por personal de servicio cualificado. Las piezas de recambio de un producto con doble aislamiento deben ser idénticas a las piezas que sustituyen. Un producto con doble aislamiento está marcado con las palabras "DOBLE AISLAMIENTO" o "DOBLEMENTE AISLADO". El producto también puede estar marcado con el símbolo que se muestra a continuación.



USO DE CABLES ALARGADORES

NO SE RECOMIENDA el uso de un cable alargador con este producto. Si tiene que utilizar un cable alargador, utilice únicamente alargadores diseñados para su uso en exteriores. Estos cables están identificados con una marca "ACEPTABLE PARA SU USO CON APARATOS DE EXTERIOR, GUARDE EN EL INTERIOR MIENTRAS NO SE USE". Utilice únicamente cables alargadores cuya capacidad eléctrica no sea inferior a la del producto. Examine el cable alargador antes de utilizarlo. ¡NO UTILICE CABLES ALARGADORES DAÑADOS! No tire del cable para desconectarlo de la toma de corriente; desconéctelo siempre tirando del enchufe. Mantenga el cable alejado del calor, del aceite y los bordes afilados. Desconecte siempre el cable alargador de la toma de corriente antes de desconectar el producto del alargador.

ADVERTENCIA Para reducir el riesgo de electrocución, mantenga todas las conexiones secas y lejos del suelo. No toque el enchufe con las manos mojadas.

USO CORRECTO DE LA LIMPIADORA A PRESIÓN

¡ESTA UNIDAD ESTÁ DISEÑADA PARA UTILIZARSE SÓLO CON AGUA FRÍA!
NO UTILICE AGUA CALIENTE EN ESTA LIMPIADORA A PRESIÓN.

1. No utilice la limpiadora a presión a una presión de líquido superior a la indicada. No ponga en funcionamiento nunca la limpiadora a presión sin suministro de agua. El funcionamiento de la unidad sin suministro de agua provocará daños irreparables en la unidad.
2. Asegúrese de que el suministro de agua que utiliza para la limpiadora a presión no está sucio, no es arenoso y no contiene productos químicos corrosivos. El uso de un suministro de agua sucia comprometerá la larga vida útil de la limpiadora a presión.
3. PRECAUCIÓN - La limpiadora a presión puede utilizarse para una gran variedad de aplicaciones, incluyendo el lavado de coches, barcos, patios, cubiertas, garajes, etc., donde es necesaria una alta presión para eliminar la suciedad y los residuos.
¡El chorro de agua a alta presión puede dañar la superficie de trabajo si no se utiliza correctamente!
Para más información, consulte el apartado "Instrucciones de uso". Pruebe siempre la pulverización en una zona abierta en primer lugar.
4. No mueva NUNCA la unidad tirando de la manguera de alta presión. Utilice el asa situada en la parte superior de la unidad.
5. Sujete siempre la pistola de alta presión y la varilla con las dos manos. Mantenga una mano en la pistola/disparador, mientras sujeta la varilla con la otra (véase el diagrama).
6. Al dispensar detergente, la limpiadora a presión aplica detergente a la zona de limpieza sólo a baja presión. Una vez aplicado el detergente, retire con el pulverizador el detergente de la zona de trabajo utilizando la boquilla ajustable.

INSTRUCCIONES DE ENSAMBLAJE

Desembalaje de la caja

Después de abrir la caja, extraiga todas las piezas y cotéjelas con la siguiente lista de componentes incluidos:

1. Pistola	2. Pistola de gatillo	3 Asa
4. Soporte de la pistola	5. Soporte del cable de alimentación	6. Lanza de pulverización
7. Botón de encendido/apagado	8. Cable de alimentación	9. Salida de agua
10. Gancho de manguera	11. Entrada de agua	12. Boquilla regulable
13. Manguera de alta presión	14. Conector de entrada de agua	15. Botella de detergente
16. Pasador de limpieza	17. Paquete de tornillos	18. Guía

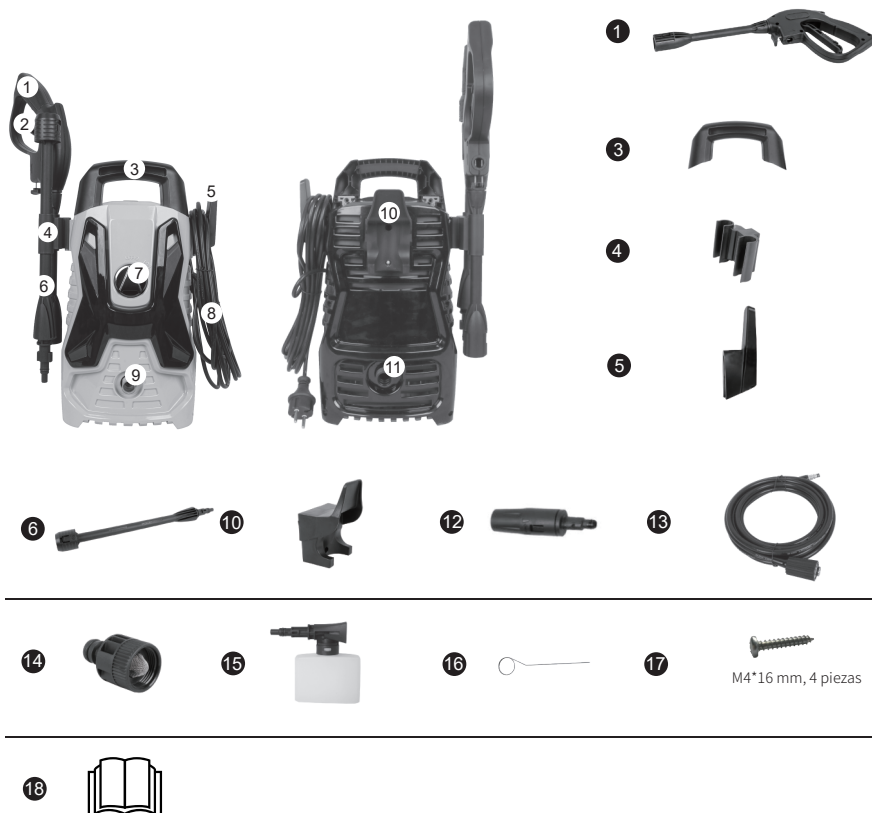

*La máquina se transporta siempre con el asa.

PREPARACIÓN DE LA OPERACIÓN

CÓMO INSTALAR SU UNIDAD

(---Ignore los accesorios instalados en el paso correspondiente---)

1. Coloque la pistola, la lanza rápida y la boquilla ajustable.
 - A. Fije la lanza rápida a la pistola. Nota: Al fijarla, alinee los dos salientes de la lanza con las ranuras de la pistola.
 - B. Acople la boquilla ajustable a la lanza de pulverización.

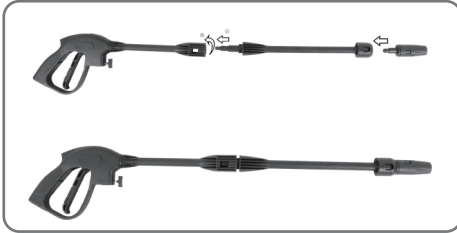

... Operación cuando la boquilla no se desprende de la lanza...

- (1) Empuje la boquilla hacia dentro y asegúrese de que no queda espacio entre ella y el cabezal de la lanza.
- (2) Sujete la boquilla y el cabezal de la lanza con las dos manos y tire de ellas en sentido inverso; la boquilla se desprenderá.

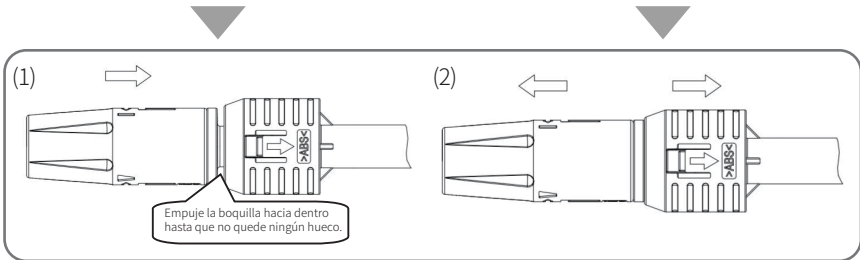

2. Montaje del asa

Atornille el asa firmemente a la unidad principal (2 tornillos M4*16 mm).

Nota: Los tornillos se empaquetan junto con el manual; compruébelos y encuéntralos cuando los desempaque.

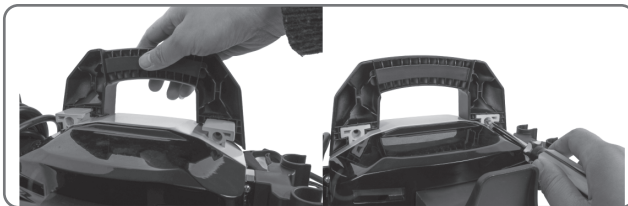

3. Montaje del gancho de manguera

Atornille firmemente el gancho de la manguera a la unidad principal (2 tornillos M4*16 mm).

Nota: Los tornillos se empaquetan junto con el manual; compruébelos y encuéntralos cuando los desempaquete.

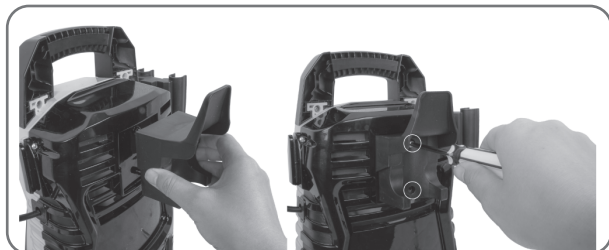

4. Montaje del soporte del cable de alimentación y del soporte de la pistola.

Deslice el soporte del cable de alimentación en la unidad principal.

Deslice el soporte de la pistola a la izquierda de la máquina.

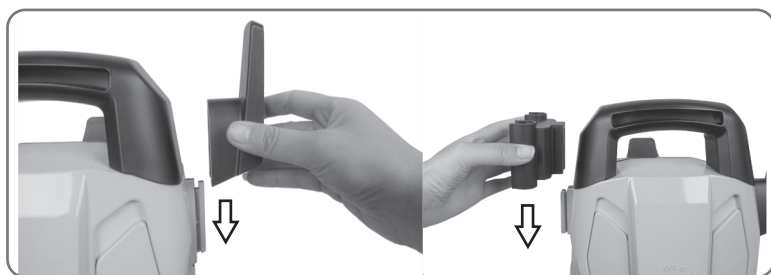

5. Enrosque la manguera de alta presión en el tubo de salida de agua.

Apriételo y gírelo (en el sentido de las agujas del reloj) para evitar fugas. Cuando las piezas están bien unidas, no se pueden separar los dos componentes tirando directamente de la salida de agua.

PRECAUCIÓN: Antes de utilizar la máquina, asegúrese de que la manguera de alta presión esté completamente desenrollada. Mientras la máquina esté en funcionamiento, la manguera de alta presión NO DEBE estar enrollada.



7. Conecte la otra manguera de alta presión a la pistola.

Nota: Una vez conectada la manguera de alta presión, compruebe la conexión tirando suavemente de la manguera para asegurarse de que permanece conectada. Pulse el botón de bloqueo y tire para soltar la manguera de alta presión.

Para separar la manguera con facilidad, tire del gatillo para drenar el agua de la varilla cuando la operación se haya completado y mueva el interruptor a la posición "apagado/0".



7. Acople el conector de entrada de agua y la manguera de entrada.

Retire el tapón de plástico de la manguera de entrada de agua de la máquina, enrosque el racor de entrada de agua en la entrada y, a continuación, inserte la conexión rápida de 1/2 en el racor de entrada de agua; a continuación, conecte un extremo de una manguera de entrada doméstica (no suministrada) al racor rápido y conecte el otro extremo a la fuente de agua.

<<<Si se ha instalado el conector de entrada de agua, omita los pasos para instalar el conector de entrada de agua.>>>

ADVERTENCIA: El aparato está diseñado para ser utilizado a una temperatura superior a 0 grados.

ADVERTENCIA: Una manguera de jardín no puede estar dañada y tener fugas con un diámetro interior inferior a 1/2" y una longitud no superior a 8 m.

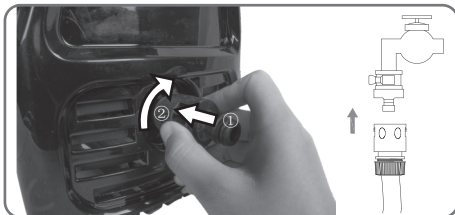

8. Conecte a la toma de corriente y enchufe la lavadora a presión a la toma de corriente.

FUNCIONAMIENTO



ADVERTENCIA - ¡PELIGRO!

Durante el funcionamiento, el aparato debe colocarse sobre una superficie firme y estable.

ADVERTENCIA: La manguera de alta presión no debe formar bucles.

Arranque

1. Abra la fuente de agua.

Apriete el gatillo durante aproximadamente 1 minuto hasta que salga agua a baja presión para vaciar el aire de la unidad.

Advertencia: ¡Esta unidad sólo debe utilizarse con agua fría! ¡No utilice agua caliente en esta limpiadora a presión!

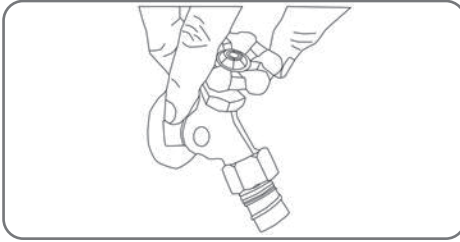

2. Gire el interruptor de la lavadora a presión a la posición "encendido/I" y apriete el gatillo.

Nota: Antes de apretar el gatillo, asegúrese de que el interruptor de bloqueo está en la posición de "desbloqueo". Advertencia: No ponga en marcha la máquina sin conectar y abrir el suministro de agua, ya que podría dañar las juntas de alta presión y reducir la vida útil de la bomba.

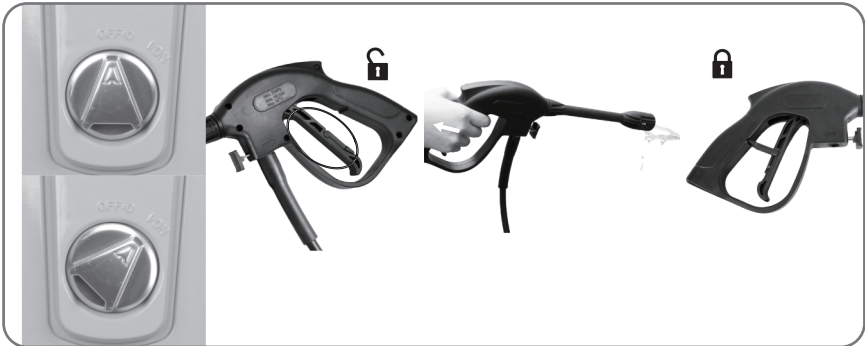

3. Seleccione las boquillas adecuadas. Apriete el gatillo, saldrá un chorro de agua a alta presión. Podría girar el cuello de la boquilla ajustable para cambiar de un chorro de abanico completo (diagrama 1) a un chorro de pulverización directa (diagrama 2).

Advertencia: Está prohibido utilizar la máquina en estado invertido.

Advertencia: Los chorros de alta presión pueden ser peligrosos si se utilizan mal. El chorro no debe dirigirse hacia personas, equipos eléctricos bajo tensión o el propio aparato.

Advertencia: No dirija el chorro contra sí mismo o contra otras personas para limpiar la ropa o el calzado.

Advertencia: La pistola pulverizadora debe girarse cuando se cambien las boquillas.

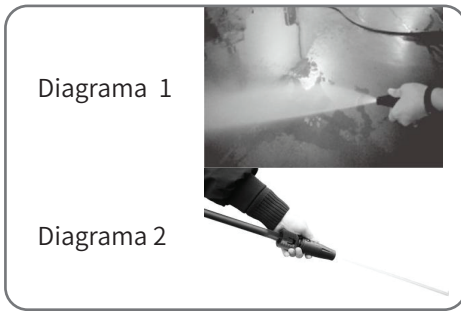

4. Limpieza

Comience con la boquilla a una distancia de 1 a 2 pies de la superficie y acérquese con precaución hasta que alcance la posición deseada, ya que una pulverización demasiado cercana podrá dañar la superficie.

Advertencia: No conecte la máquina a suministros de agua sucios, oxidados, fangosos o corrosivos (incluidos líquidos limpiacristales, alimentos para plantas o fertilizantes, etc.).

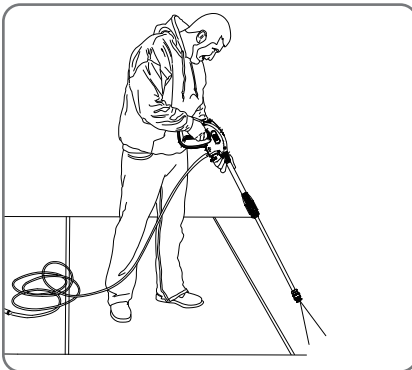

*Esta imagen sirve sólo con fines de uso; remítase a la máquina real que usted compró.

5. Cuando termine su tarea de limpieza, suelte el gatillo y gire el interruptor a la posición "apagado/O", luego cierre el suministro de agua.

Nota: Cuando no esté en uso, asegúrese de que el interruptor de bloqueo esté en la posición "Bloqueo".

Nota: si utiliza la lavadora a presión después de haber cerrado el suministro de agua, la bomba y/o el motor podrían sufrir graves daños.

Advertencia: no desconecte nunca la manguera de descarga de alta presión de la máquina mientras el sistema esté presurizado. Para despresurizar, apague el motor, cierre el suministro de agua y apriete el gatillo de la pistola 2-3 veces.

6. Desconecte el cable de alimentación de la toma de corriente.

Advertencia: Compruebe que la tensión y la frecuencia de alimentación corresponden a las especificadas en la placa de datos del aparato. El aparato sólo debería conectarse a la red eléctrica mediante un disyuntor de seguridad (máx. 30 mA) que corte el suministro eléctrico en caso de cortocircuito.

INFORMACIÓN DE USO

1. Válvula de seguridad y/o válvula limitadora de presión



Advertencia - ¡Peligro!

No manipule ni ajuste la configuración de la válvula de seguridad.

La válvula de seguridad es también una válvula limitadora de presión. Cuando se suelta el gatillo de la pistola, la válvula se abre, el presostato se activa y la máquina se apaga automáticamente.

Si la boquilla de la pistola está obstruida, la presión de la máquina aumentará, la válvula de seguridad se abrirá, el presostato se activará y la máquina se apagará automáticamente; puede consultar lo siguiente para utilizar una aguja para limpiar la boquilla.

2. El botón de seguridad de la pistola

El operador ha de pulsar el botón de desbloqueo y, a continuación, accionar el gatillo para realizar la operación de pulverización. Cuando suelte el gatillo, volverá a la posición de apagado automáticamente.

Cuando no utilice la lavadora a presión, pulse el botón de bloqueo para evitar que se active accidentalmente.

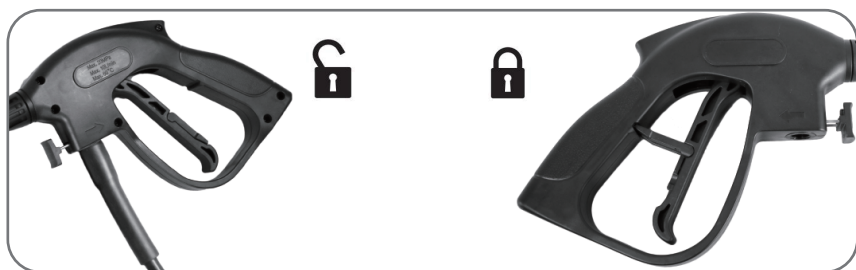

3. Cómo sujetar la pistola

Siempre que utilice la lavadora de alta presión, le sugerimos que agarre la pistola en la posición correcta, con una mano en la empuñadura y la otra en la boquilla pulverizadora ajustable.

4. Para lavar con detergente

Separe el cuerpo de la olla y del pico, luego añada agua con un limpiador o detergente debidamente preparado, viértalo en el cuerpo de la olla y ciérrela. Por último, fije la botella de detergente a la pistola.

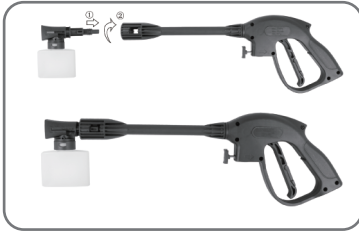

NOTA: Es necesario diluir el detergente para conseguir una limpieza más eficaz. Se recomienda diluir el detergente en un recipiente adecuado hasta alcanzar la concentración necesaria antes de utilizarlo.

- a. Apriete el gatillo de la varilla y el detergente saldrá por la boquilla.
- b. Aplique el detergente de forma que cubra completamente la superficie de limpieza.
- c. Deje que el detergente permanezca en la superficie durante unos minutos. Este es un buen momento para utilizar un cepillo para fregar ligeramente las zonas muy sucias.
- d. Cambie a la boquilla pulverizadora y aclare el detergente de la superficie.
- e. Cómo limpiar: Cuando termine de usar la botella de detergente, llénela siempre de agua para eliminar los restos de detergente del sistema de inyección. La botella podría desprenderse si fuera necesario en este proceso.

MANTENIMIENTO

Cualquier operación de mantenimiento no contemplada en este capítulo debería ser realizada por un centro de ventas y servicio autorizado.



Advertencia - ¡Peligro!

Desconecte siempre el enchufe de la toma de corriente antes de realizar cualquier trabajo en el aparato.

1. Limpieza del filtro de entrada de agua

El filtro de agua se instaló dentro del conector de entrada de agua y debería limpiarse periódicamente. Aclárelo con agua limpia del grifo y vuelva a colocarlo en la entrada de agua.

2. Limpieza de la boquilla

Con el limpiador de boquillas suministrado (o un sujetapapeles sin doblar), introduzca el alambre en el orificio de la boquilla y muévalo hacia delante y hacia atrás hasta que se desprendan los residuos. Vuelva a enjuagar el agua a través de las boquillas utilizando una manguera de jardín con la presión más alta disponible (ya sea boquilla de agua estándar o utilizando el pulgar sobre la boquilla para crear presión de agua destinada al enjuague posterior).

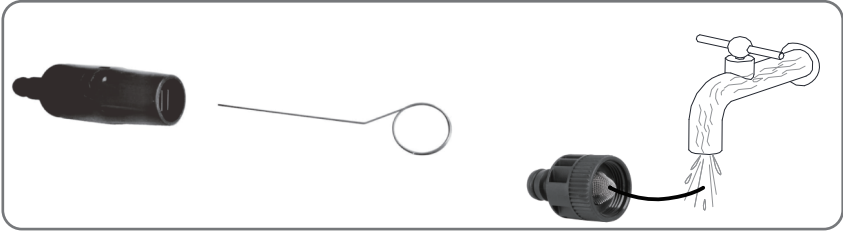

3. Limpieza de las rejillas de ventilación de la máquina

La máquina debería mantenerse limpia para permitir que el aire de refrigeración pase libremente a través de las rejillas de ventilación de la máquina.

4. Engrase o acoplamientos

Para garantizar una conexión fácil y que las juntas tóricas no se agarroten, los acoplamientos deberían engrasarse con regularidad.

ALMACENAMIENTO

1. Desconecte la fuente de agua, encienda la lavadora a presión durante unos segundos hasta que salga el agua restante y, a continuación, apáguela rápidamente.
2. Desenchufe la fuente de alimentación.
3. Desconecte la manguera de alta presión y la manguera de jardín (no suministrada), y enrolle la manguera de alta presión para almacenarla.
4. Almacene en una zona libre de heladas con una temperatura superior a 0 °C (32 °F).

DATOS TÉCNICOS

Modelo	HB11E
Tensión nominal	230 V/50 Hz
Potencia nominal	1300 W
Presión nominal	67Bar
Presión máxima	100 bares
Caudal nominal	4,6 l/min
Presión máx. de entrada de agua	3 bares
Temperatura máx. de entrada de agua	40°C
Nivel de presión sonora (K=3 dB(A):LpA	87 dB(A), K=3,0 dB
Nivel de potencia acústica (K=3 dB(A):LwA	93 dB(A)
Valor de vibración (K=1,5 m/s ²)	2,6 m/s ² k=1,5 m/s ²
Peso	4,0 kg

? 76:A3? 4;7@F7

E[ZS VWegef[fg[deg _ °cg[S fdSeg` gea bda`a` YSVal VWÄUZWS VWXd_S
dVbWfgaeS Ua` W_ VW[aS_ T[W fVz



Los equipos eléctricos y electrónicos no deben desecharse con la basura doméstica. De acuerdo con la norma europea 2012/19/UE para la eliminación de equipos eléctricos (RAEE), debe llevarse a la planta local de recogida de residuos para su reciclaje.

DETECCIÓN Y SOLUCIÓN DE AVERÍAS

Antes de ponerse en contacto con la organización de servicios, compruebe lo siguiente:

Síntoma	Causa	Acción recomendada
La máquina se niega a arrancar.	La máquina no está enchufada. El enchufe es defectuoso. El fusible está fundido. El cable alargador es defectuoso.	Enchufe la máquina. Pruebe con otro enchufe. Sustituya el fusible, apague otras máquinas. Pruebe sin el cable alargador.
Presión fluctuante	Las válvulas de aspiración de aire de la bomba están sucias, desgastadas u obstruidas. Las juntas de la bomba están desgastadas.	Compruebe la estanqueidad de las mangueras y conexiones. Limpie y sustituya o consulte al distribuidor local. Limpie y sustituya o consulte al distribuidor local.
Paradas de la máquina	El fusible se ha fundido. La tensión de red es incorrecta. El sensor térmico está activado. La boquilla está parcialmente bloqueada.	Sustituya el fusible. Desconecte otras máquinas. Compruebe que la tensión de red corresponde a la especificación de la etiqueta del modelo. Deje la lavadora 5 minutos para que se enfríe. Limpie la boquilla.
Fundición de fusibles	El fusible es demasiado pequeño.	Cambie a una instalación superior al consumo de amperaje de la máquina. Quizá le interese probar sin el cable alargador.
Máquina pulsadora	Hay aire en la manguera/bomba de entrada. El suministro de agua de red es inadecuado. La boquilla está parcialmente obstruida. El filtro de agua está obstruido. La manguera está doblada.	Deje que la máquina funcione con el gatillo abierto hasta que se restablezca la presión de trabajo normal. Compruebe que el suministro de agua corresponde a las especificaciones requeridas. Limpie la boquilla. Limpie el filtro. Enderece la manguera.

Síntoma	Causa	Acción recomendada
La máquina suele arrancar y pararse sola.	El asa del pulverizador tiene fugas.	Póngase en contacto con su centro de servicio más cercano. Vuelva a colocar el asiento/bola/junta tórica en la válvula del asa del pulverizador.
La máquina arranca, pero no sale agua.	La bomba/manguera o accesorio está congelado. No hay suministro de agua. El filtro de agua está obstruido. La boquilla está obstruida.	Espera a que se descongelen la bomba/las mangueras o el accesorio. Conecte el agua de entrada. Limpie el filtro. Limpie la boquilla.

En el caso de que se produzcan problemas distintos de los anteriores, póngase en contacto con su distribuidor local.

CONSELHOS DE SEGURANÇA IMPORTANTES

Nunca apontar o bico de alta pressão para pessoas ou animais.

Nunca beber álcool ou consumir drogas enquanto estiver a operar a máquina.

Nunca utilizar a máquina de lavar de alta pressão enquanto estiver dentro de água..

Nunca tocar na ficha elétrica com as mãos molhadas.

Nunca deixar as ligações elétricas situadas perto da água.

Nunca utilizar a máquina de limpeza a pressão sem a água estar ligada.

Nunca utilizar água quente com esta máquina de limpeza a pressão.

O aparelho destina-se a utilização doméstica e comercial, em interiores e exteriores.

PRECAUÇÕES DE SEGURANÇA IMPORTANTES



AVISO: Ao utilizar este produto, devem ser sempre seguidas as precauções básicas, incluindo as seguintes:

- Se o cabo de alimentação estiver danificado, deve ser substituído pelo fabricante, pelo seu agente de assistência técnica ou por pessoas com qualificações semelhantes, de modo a evitar qualquer perigo.

As máquinas não devem ser utilizadas por crianças. As crianças devem ser vigiadas para garantir que não brincam com o aparelho.

Para uso comercial

Esta máquina não deve ser utilizada por pessoas (incluindo crianças) com capacidades físicas, sensoriais ou mentais reduzidas ou com falta de experiência e conhecimentos.

Para uso não comercial

Esta máquina pode ser utilizada por pessoas com capacidades físicas, sensoriais ou mentais reduzidas ou com falta de experiência e conhecimentos, desde que sejam supervisionadas para uma utilização segura da máquina e compreendam os perigos daí resultantes.

Utilizar equipamentos de proteção individual (EPI) adequados para as máquinas de lavar de alta pressão em funcionamento, como por exemplo, calçado de segurança, luvas de proteção, viseiras de proteção, proteção auditiva, etc., Funcionamento do aparelho.

ATENÇÃO: Perigo de forças de recuo e de binário súbito no bico quando se abre a pistola de pulverização.



AVISO: Esta máquina foi desenvolvida para a utilização do detergente fornecido ou recomendado pelo fabricante. A utilização de outros agentes de limpeza ou produtos químicos pode afetar a segurança da máquina.



ADVERTÊNCIA: Os jatos de alta pressão podem ser perigosos se forem utilizados de forma incorreta. O jato de água não deve ser dirigido a pessoas, a equipamentos elétricos ativos ou à própria máquina.

- Não utilizar o aparelho quando houver pessoas no seu raio de ação, a não ser que estejam a usar vestuário de proteção.
- Não apontar o jato para si próprio ou para outros para limpar roupa ou calçado.
- Desligar a alimentação elétrica antes de proceder à manutenção pelo utilizador.
- As máquinas de limpeza a alta pressão não devem ser utilizadas por crianças ou pessoas não qualificadas.
- Para garantir a segurança da máquina, utilizar apenas peças sobressalentes originais do fabricante ou peças sobressalentes aprovadas pelo fabricante.
- Não utilizar o aparelho se um cabo de alimentação ou peças importantes do aparelho estiverem danificadas, por exemplo, dispositivos de segurança, mangueiras de alta pressão, pistola de pulverização.
- Se for utilizado um cabo de extensão, a ficha e a tomada devem ser à prova de água.



ADVERTÊNCIA: Os cabos de extensão inadequados podem ser perigosos. Se for utilizado um cabo de extensão, este deve ser adequado para utilização no exterior e a ligação deve ser mantida seca e fora do solo. Recomenda-se vivamente a utilização de um enrolador de cabos elétricos que mantenha a tomada a pelo menos 60 mm acima do solo.

- Desligue o aparelho e desligue-o da fonte de alimentação antes da montagem, limpeza, ajustes, manutenção, armazenamento e transporte.
- A ligação da alimentação elétrica deve ser feita por um eletricista qualificado e cumprir a norma IEC 60364-1. Se a corrente de fuga para a terra exceder 30 mA por 30 ms, deve ser instalado um dispositivo de corrente residual que desligue a fonte de alimentação ou um dispositivo de interrupção de falha de terra.
- **AVISO:** Não utilizar a máquina se um cabo de alimentação ou peças importante s do aparelho estiverem danificadas, por exemplo, dispositivos de segurança, mangueiras de alta pressão, pistola de pulverização. As máquinas não são adequadas para ligação a condutas de água portáteis. Ligar a máquina à fonte de alimentação de água.
- Utilize o dispositivo numa superfície plana.
- Por razões de segurança, deve-se garantir que tem um controlo e uma manutenção a cada três meses. Antes de utilizar, verifique o filtro e o bico. É preciso certificar-se de que não há contaminação. Após a utilização, é preciso certificar-se de que não há água na bomba e no tubo flexível.
- **Proteção contra sobrecarga:**
Quando o bico está bloqueado ou a mangueira de alta pressão está dobrada, a função de proteção contra sobrecarga é ativada automaticamente e a máquina é desligada. Depois de resolver a avaria, voltar a ligar a corrente e ligar a máquina.

PRECAUÇÕES DE SEGURANÇA

1. Ler todas as instruções antes de utilizar o produto. Respeitar todas as instruções de segurança.
2. Não utilizar a máquina de lavar de alta pressão quando o utilizador estiver cansado ou sob a influência de álcool ou drogas.
3. Risco de injeção ou lesões- não direcionar o jato de água de alta pressão para pessoas ou animais.
4. Nunca permitir que as crianças utilizem a máquina de limpeza a pressão.
5. Para reduzir o risco de lesões, é necessário um controlo rigoroso quando a máquina de limpeza a pressão é utilizada perto de crianças.
6. Saber como parar a unidade e reduzir imediatamente a pressão. Estar completamente familiarizado com os controlos.
7. Manter-se alerta - esteja sempre atento ao local para onde está a dirigir o jato de alta pressão
8. Manter todas as pessoas afastadas da zona a limpar.
9. Manter sempre uma boa postura e equilíbrio - não se tente esticar demasiado ou apoiar num suporte instável.
10. A zona de trabalho deve ter uma drenagem adequada para reduzir a possibilidade de queda devido a superfícies escorregadias.
11. Seguir as instruções de manutenção indicadas no manual.
12. Para reduzir o risco de eletrocussão, manter todas as ligações secas e fora do chão. Não tocar na ficha com as mãos molhadas.
13. Devem ser utilizadas informações adequadas sobre o bico: o perigo da força de retrocesso e o binário súbito no conjunto de pulverização ao abrir a pistola de gatilho.
14. Recomenda-se que a alimentação elétrica para esta máquina inclua um dispositivo de corrente residual que interrompa a alimentação se a corrente de fuga para a terra exceder 30 mA durante 30 ms, ou um dispositivo que prove o circuito de terra.
15. ADVERTÊNCIA Não utilizar a máquina quando estiver perto de pessoas que não estejam a usar vestuário de proteção
16. ADVERTÊNCIA Risco de explosão - Não pulverizar líquidos inflamáveis
17. ADVERTÊNCIA As mangueiras de alta pressão, os acessórios e os acoplamentos são importantes para a segurança da máquina. Utilizar apenas mangueiras, acessórios e acoplamentos recomendados pelo fabricante.
18. A água que tenha passado por um dispositivo de prevenção de refluxo é considerada não potável.

CONSELHOS GERAIS DE SEGURANÇA

1. Destinado apenas a utilização doméstica e no exterior.
2. A mangueira flexível de alta pressão pode apresentar fugas devido a desgaste, abuso, dobras, etc. Não utilizar uma mangueira danificada.
3. Não utilizar a máquina de limpeza a pressão em áreas próximas de materiais combustíveis, fumos combustíveis ou poeira.
4. Alguns produtos químicos ou detergentes podem ser nocivos se inalados ou ingeridos, provocando lesões graves. Utilizar um respirador ou uma máscara sempre que existir a possibilidade de inalação de vapores. Ler todas as instruções incluídas na máscara para ter a certeza de que a máscara fornecerá a proteção necessária contra a inalação de vapores nocivos.
5. Antes de ligar a máquina de lavar de alta pressão em tempo frio, verificar todas as peças do equipamento e certificar-se de que não se formou gelo. Não armazene a unidade num local onde a temperatura desça abaixo de 0°C (32°F).
6. **NÃO EFETUAR QUALQUER MODIFICAÇÃO EM NENHUM DOS COMPONENTES!** As unidades com peças partidas ou em falta, ou sem a caixa de proteção ou as tampas, **NUNCA** devem ser utilizadas
7. Manter a mangueira de alta pressão ligada à máquina de lavar de alta pressão e à pistola de pulverização enquanto o sistema estiver pressurizado. A desconexão da mangueira enquanto a unidade está pressurizada é perigosa e pode causar lesões.
8. Desligue sempre a máquina ou desconecte a alimentação quando a máquina for deixada sem vigilância.
9. Mantenha os jatos de água afastados da cablagem elétrica, caso contrário podem ocorrer choques elétricos fatais.
10. A máquina deve ser ligada à rede de água antes de ser utilizada, depois abrir o gatilho da pistola e abrir o interruptor do limpeza.
11. Se a máquina voltar a parar durante muito tempo antes da utilização, verifique se a potência reduzida do motor se deve ao estado do impulsor (detritos) e, em seguida, reinicie a máquina de acordo com as instruções de funcionamento.

SÍMBOLOS

Os rótulos das suas ferramentas e o manual podem apresentar símbolos. Estes representam informações importantes sobre o produto ou dão instruções sobre a sua utilização.



Indica um potencial perigo de lesões pessoais.



Em conformidade com as diretivas europeias aplicáveis a este produto.



Construção com isolamento duplo.



Não expor à chuva nem utilizar em locais húmidos.



Para reduzir o risco de lesões, o utilizador deve ler e compreender o manual do utilizador antes de utilizar este produto.



Utilize sempre óculos de proteção ou viseira de segurança com proteções laterais e, se necessário, uma proteção facial completa quando utilizar este produto.



Utilizar um respirador ou uma máscara sempre que existir a possibilidade de inalação de vapores.



Para reduzir o risco de injeção ou lesões, nunca direcione o jato de água para pessoas ou animais de estimação, nem coloque qualquer parte do corpo na trajetória do jato.

As mangueiras e os acessórios com fugas também podem causar lesões por injeção. Não segure as mangueiras ou acessórios.



Para reduzir o risco de lesões provocados pela força de retrocesso, segure firmemente a lança de pulverização com as duas mãos quando a máquina estiver ligada.



A não utilização em condições secas ou a não observância de práticas seguras pode resultar em choque elétrico.



Aviso! Nunca apontar a pistola de pulverização a pessoas, animais, à fonte de alimentação da máquina ou a quaisquer aparelhos elétricos



Máquina não destinada a ser ligada à rede de água potável



Não descarte produtos elétricos juntamente com o lixo doméstico. De acordo com a norma europeia 2012/19/UE para a eliminação de equipamento elétrico (REEE), este deve ser levado para a estação local de recolha de resíduos e entregue para reciclagem.



Reciclar materiais não desejados em vez de os deitar fora como lixo. Todas as ferramentas, mangueiras e embalagens devem ser separadas, levadas para o centro de reciclagem local e eliminadas de uma forma segura para o ambiente.

MANUTENÇÃO DE UM APARELHO COM ISOLAMENTO

Num produto com isolamento duplo, são fornecidos dois sistemas de isolamento em vez da ligação à terra. Não existe qualquer meio de ligação à terra num produto com isolamento duplo, nem deve ser acrescentado um meio de ligação à terra ao produto. A manutenção de um produto com isolamento duplo requer extremo cuidado e conhecimento do sistema, e deve ser efetuada apenas por pessoal de serviço qualificado. As peças de substituição de um produto com isolamento duplo devem ser idênticas às peças que substituem. Um produto com duplo isolamento é marcado com a menção "DOUBLE INSULATION (ISOLAMENTO DUPLO)" ou "DOUBLE INSULATED (DUPLAMENTE ISOLADO)". O produto pode também ser marcado com o símbolo abaixo indicado.



UTILIZAÇÃO DE CABOS DE EXTENSÃO

NÃO É RECOMENDÁVEL a utilização de um cabo de extensão com este produto. Se tiver de utilizar um cabo de extensão, utilize apenas cabos de extensão que se destinem a ser utilizados no exterior. Estes cabos são identificados por uma marcação "ACEITÁVEL PARA UTILIZAÇÃO COM APARELHOS DE EXTERIOR, ARMAZENAR NO INTERIOR QUANDO NÃO ESTIVER A SER UTILIZADO" Utilizar apenas cabos de extensão que tenham uma classificação elétrica não inferior à classificação do produto. Examinar o cabo de extensão antes de o utilizar. NÃO UTILIZAR CABOS DE EXTENSÃO DANIFICADOS! Não puxar o cabo para o desligar da tomada, desligar sempre puxando pela ficha. Manter o cabo afastado do calor e de arestas afiadas. Desligar sempre o cabo de extensão da tomada antes de desligar o produto do cabo de extensão.

AVISO Para reduzir o risco de eletrocussão, manter todas as ligações secas e fora do chão. Não tocar na ficha com as mãos molhadas.

USO CORRETO DA MÁQUINA DE LIMPEZA A PRESSÃO

ESTE APARELHO DESTINA-SE A SER UTILIZADO APENAS COM ÁGUA FRIA! NÃO UTILIZAR ÁGUA QUENTE NESTA MÁQUINA DE LIMPEZA A PRESSÃO.

1. Utilize a máquina de limpeza a pressão a uma pressão não superior à pressão do fluido prevista para a máquina de limpeza a pressão. Nunca utilizar a máquina de limpeza a pressão sem abastecimento de água. O funcionamento da unidade sem abastecimento de água causará danos irreparáveis na unidade.
2. Deve ainda certificar-se de que o abastecimento de água que utiliza para a máquina de limpeza a pressão não está sujo, não tem areia e não contém quaisquer produtos químicos corrosivos. A utilização de uma fonte de água suja compromete a longa vida útil da máquina de limpeza a pressão.
3. CUIDADO - A máquina de limpeza a pressão pode ser utilizada para uma variedade de aplicações, incluindo a lavagem de automóveis, barcos, pátios, decks, garagens, etc., onde é necessária uma pressão elevada para remover a sujidade e os detritos.
O fluxo de água a alta pressão pode danificar a superfície de trabalho se não for utilizado corretamente!
Para mais informações, consulte a secção "Instruções de funcionamento".
Testar sempre primeiro o pulverizador numa área aberta.
4. NUNCA mover a unidade puxando pela mangueira de alta pressão. Utilizar a pega fornecida na parte superior da unidade.
5. Segurar sempre a pistola de alta pressão e a vara com as duas mãos. Manter uma mão na pistola/gatilho, apoiando a vara com a outra mão (ver diagrama).
6. Ao distribuir o detergente, a máquina de limpeza a pressão aplica o detergente na área de limpeza apenas a baixa pressão. Uma vez aplicado o detergente, pulverizar o detergente fora da área de trabalho, utilizando o bico ajustável.

INSTRUÇÕES DE MONTAGE

Desembalar a caixa de cartão

Depois de abrir a caixa de cartão, retire todas as peças e compare-as com a seguinte lista de componentes incluídos:

1. Pistola	2. Pistola de gatilho	3. Alça ou punho
4. Suporte-pistola	5. Suporte do cabo de alimentação	6. Lança de pulverização
7. Interruptor ligar/desligar	8. Cabo de alimentação	9. Saída de água
10. Gancho para mangueira	11. Entrada de água	12. Bico ajustável
13. Mangueira de alta pressão	14. Encaixe da entrada de água	15. Frasco de detergente
16. Pino de limpeza	17. Pacote de parafusos	18. Manual



*A máquina é sempre transportada com a pega.

PREPARAÇÃO DO FUNCIONAMENTO

COMO CONFIGURAR A SUA UNIDADE

(---Ignorar os acessórios instalados no passo correspondente---)

1. Fixar a pistola, a lança rápida e o bico regulável

A. Fixar a lança rápida à pistola

Nota: Ao fixar, alinhar as duas saliências da lança com as ranhuras da pistola.

B. Fixar o bico ajustável à lança de pulverização.

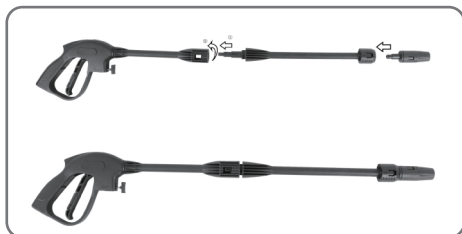

• • • Funcionamento quando o bico não se separa da lança. • • •

(1) Impurrar o bico para dentro, certificando-se de que não há espaço entre o bico e a cabeça da lança.

(2) Segurar o bico e a cabeça da lança com as duas mãos e puxar no sentido nverso, o bico começa a soltar-se.

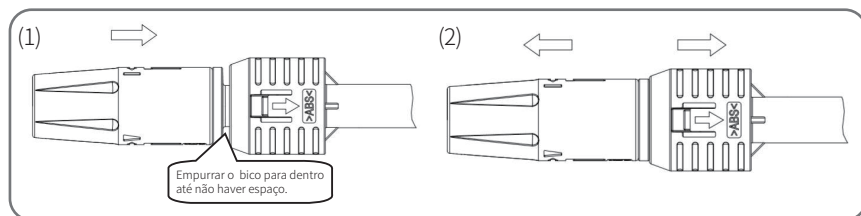

2. Montagem da pega

Aparafusar bem a pega à unidade principal (2 parafusos M4*16mm).

Nota: Os parafusos serão embalados juntamente com o manual, por favor, verifique e procure-os quando os desembalar.

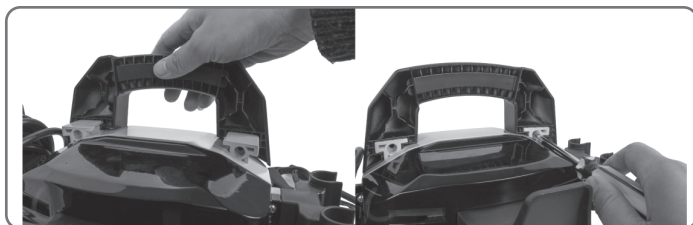

3. Montagem do gancho da mangueira

Aparafusar bem a pega à unidade principal (2 parafusos M4*16mm).

Nota: Os parafusos serão embalados juntamente com o manual, por favor, verifique e procure-os quando os desembalar.

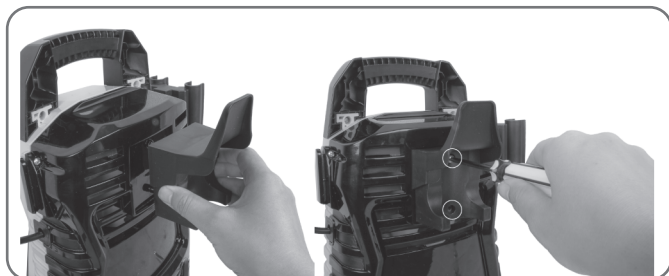

4. Montagem do suporte do cabo de alimentação e do suporte da pistola

Deslize o suporte do cabo de alimentação para a unidade principal.

Deslizar o suporte da pistola para o lado esquerdo da máquina.

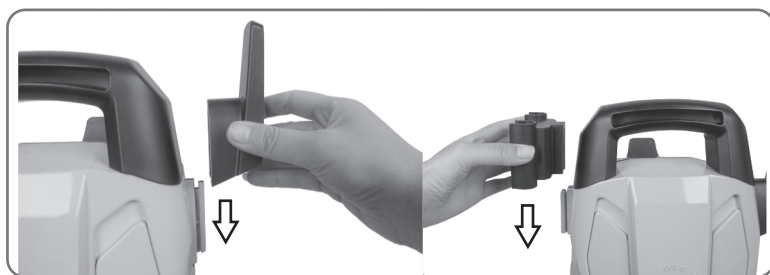

5. Enroscar a mangueira de alta pressão no tubo de saída de água.

Empurrar e rodar (no sentido dos ponteiros do relógio) para evitar fugas. Quando as peças estão bem unidas, não é possível separar os dois componentes puxando-os diretamente para fora da saída de água.

CUIDADO: Antes de utilizar a máquina, certifique-se de que a mangueira de alta pressão está completamente desenrolada.

Enquanto a máquina estiver a funcionar, a mangueira de alta pressão **NÃO PODE** ficar enrolada.



6. Fixar a outra mangueira de alta pressão à pistola.

Nota: Depois de ligar a mangueira de alta pressão, verifique a ligação puxando suavemente a mangueira para garantir que está bem ligada. Premir o botão de bloqueio e puxar para retirar a mangueira de alta pressão.

Para retirar facilmente a mangueira, puxar o gatilho para drenar a água da vara quando a operação estiver concluída e mova o interruptor para a posição "OFF/0".

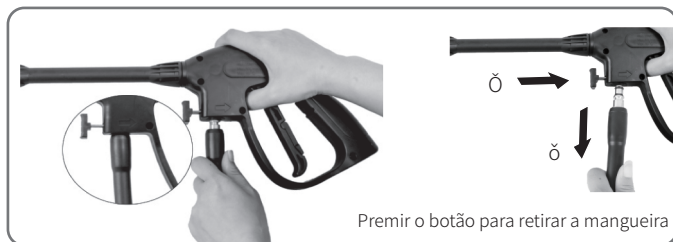

7. Fixar o encaixe da entrada de água e a mangueira de entrada

Retirar o tampão de plástico da mangueira de entrada de água da máquina, enroscar o encaixe de entrada de água na entrada de água e, posteriormente, inserir a ligação rápida de 1/2 no encaixe de entrada de água, depois ligar uma extremidade de uma mangueira de entrada doméstica (não fornecida) ao encaixe rápido e ligar a outra extremidade à fonte de água. <<<Se o encaixe de entrada de água tiver sido instalado, saltar os passos para instalação do encaixe da entrada de água.>>>

AVISO: O aparelho foi **CONCEBIDO** para ser utilizado a uma temperatura superior a 0 graus.

AVISO: Uma mangueira de jardim não pode estar danificada e apresentar fugas com um diâmetro interior inferior a 1/2 polegadas e um comprimento não superior a 8 m.

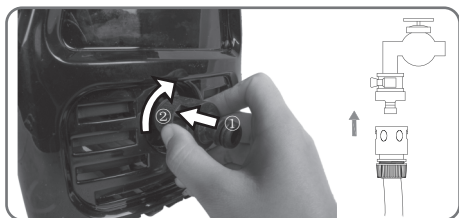

8. Ligar ao fornecedor de energia, ligar a máquina de lavar a pressão à tomada elétrica.

DURANTE O FUNCIONAMENTO



AVISO - PERIGO!

Durante o funcionamento, o aparelho deve ser colocado sobre uma superfície firme e estável.

AVISO: A mangueira de alta pressão não deve ficar enrolada.

Arranque

1. Ligar a fonte de água. Apertar o gatilho durante cerca de 1 minuto até sair água a baixa pressão, para esvaziar o ar da unidade.

Advertência: Ligar a fonte de água. Apertar o gatilho durante cerca de 1 minuto até sair água a baixa pressão, para esvaziar o ar da unidade.



2. Pôr o interruptor da máquina de lavar a pressão na posição "ON/I" e, depois, premir o gatilho.

Nota: Antes de premir o gatilho, deve certificar-se de que o interruptor de bloqueio está na posição de "desbloqueio". Advertência: Não pôr a máquina em funcionamento sem conectar e ligar a alimentação de água, pois isso pode causar danos nos vedantes de alta pressão e reduzir a vida útil da bomba.

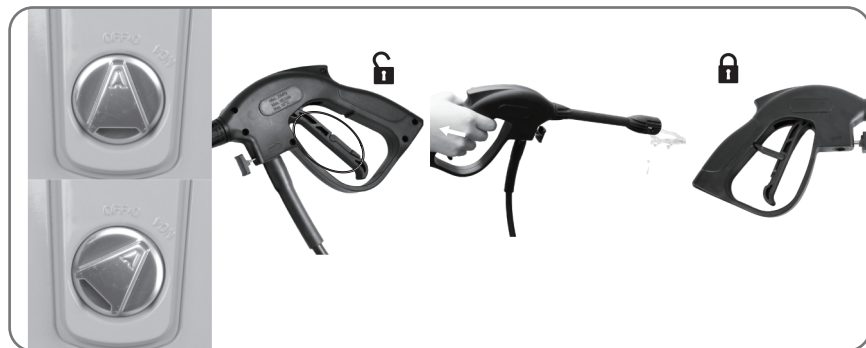

3. Selecionar os bocais corretos. Apertar o gatilho e começará a sair um fluxo de água de alta pressão. Pode rodar o colar do bico ajustável para mudar de jato em leque (diagrama 1) para jato direto (diagrama 2).

Advertência: Durante o funcionamento da máquina, é proibido utilizá-la no estado invertido.

Advertência: Os jatos de alta pressão podem ser perigosos se forem utilizados de forma incorreta. O jato de água não deve ser dirigido a pessoas, a equipamentos elétricos ativos ou à própria máquina.

Advertência: Não apontar o jato para si próprio ou para outros para limpar roupa ou calçado.

Advertência: A pistola de pulverização deve ser desligada quando se muda de bico.

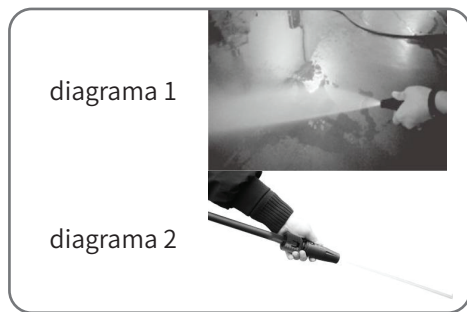

4. Limpeza

Começar com o bico a meio metro de distância da superfície e ir aproximando-se com cuidado até atingir a posição desejada, pois uma pulverização demasiado próxima pode danificar a superfície.

Advertência: Não ligar a máquina a fontes de água sujas, enferrujadas, lamacentas ou corrosivas. (Incluindo líquidos de limpeza de janelas, alimentos para plantas ou fertilizantes, etc.)

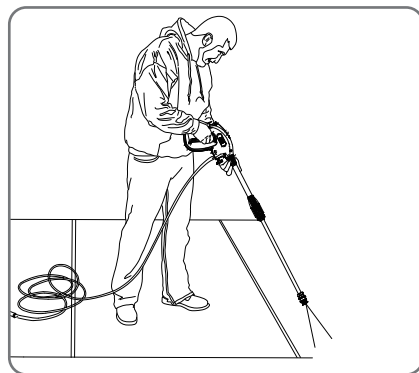

*Esta imagem serve apenas para efeitos de utilização. Consulte a máquina que adquiriu.

5. Quando a tarefa de limpeza estiver concluída, soltar o gatilho e pôr o interruptor na posição "OFF/O" e depois, desligar o abastecimento de água.

Nota: Quando não estiver a ser utilizada, certifique-se de que o interruptor de bloqueio está na posição "Bloqueado".

Nota: se utilizar a máquina de lavar a pressão depois de ter desligado o abastecimento de água, podem ocorrer danos graves na bomba e/ou no motor.

Atenção: nunca desligue a mangueira de descarga de alta pressão da máquina enquanto o sistema estiver pressurizado. Para despressurizar, desligar o motor e a alimentação de água e apertar o gatilho da pistola 2-3 vezes.

6. Desligar o cabo de alimentação da tomada elétrica.

Advertência: Verificar se a tensão de alimentação e a frequência correspondem às indicadas na placa de características do aparelho. O aparelho só deve ser ligado a uma fonte de alimentação através de um disjuntor de segurança (Max.30mA) para cortar o fornecimento de eletricidade em caso de curto-circuito.

INFORMAÇÕES DE UTILIZAÇÃO

1. Válvula de segurança e/ou válvula limitadora de pressão



Advertência - Perigo!

Não adulterar ou ajustar a regulação da válvula de segurança.

A válvula de segurança também é uma válvula limitadora de pressão. Quando o gatilho da pistola é libertado, a válvula abre-se, o interruptor de pressão ativa-se e a máquina desliga-se automaticamente.

Se o bico da pistola estiver bloqueado, a pressão da máquina aumenta, a válvula de segurança abre-se, o interruptor de pressão ativa-se e a máquina desliga-se automaticamente, pode consultar o seguinte para usar uma agulha para limpar o bico.

2. Botão de segurança da pistola

O operador tem de premir o botão de desbloqueio e depois acionar o gatilho para efetuar a operação de pulverização. Quando se solta o gatilho, este regressa automaticamente à posição de desligado.

Quando não estiver a utilizar a máquina de alta pressão, premir o botão de bloqueio para evitar o acionamento acidental do pulverizador de alta pressão.

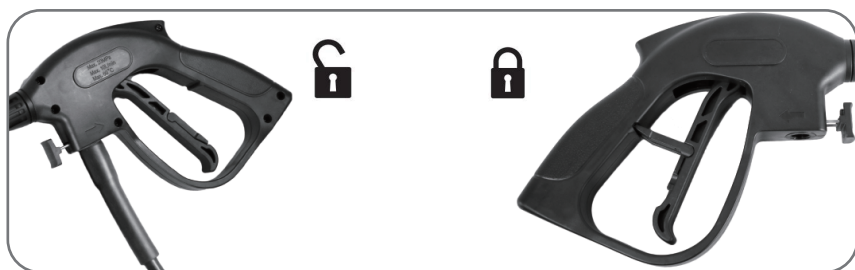

3. Segurar a pistola

Sempre que utilizar a máquina de lavar de alta pressão, recomendamos-lhe segurar a pistola na posição correta, com uma mão na pega e a outra no bico de pulverização ajustável.

4. Para lavar com detergente

Separar o corpo do recipiente do bico, depois adicionar água com um produto de limpeza ou detergente devidamente preparado, deite-a no corpo do recipiente e feche-a. Finalmente, fixar o frasco de detergente à pistola.

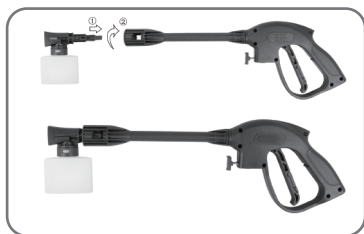

- a. Apertar o gatilho do tubo e o detergente vai sair pelo bico.
- b. Aplicar o detergente de modo a cobrir completamente a superfície de limpeza.
- c. Deixar que o detergente permaneça na superfície durante alguns minutos. Esta é uma boa altura para utilizar uma escova para esfregar ligeiramente as áreas com muita sujidade.
- d. Mudar para o bico de pulverização e enxaguar o detergente da superfície.
- e. Limpeza: Após a conclusão da operação, passar sempre água fresca pelo frasco de detergente para eliminar quaisquer restos de detergente do sistema de injeção. Se necessário, o frasco pode ser separado durante este processo.

MANUTENÇÃO

Qualquer operação de manutenção não abrangida pelo presente capítulo deve ser efetuada por um centro de venda e de assistência autorizado.



Advertência - Perigo!

Desligar sempre a ficha da tomada de corrente antes de efetuar qualquer intervenção no aparelho.

1. Limpeza do filtro de entrada de água

O filtro de água foi instalado no interior do encaixe da entrada de água e deve ser limpo periodicamente. Enxagúe-o com água da torneira limpa e volte a colocá-lo no encaixe de entrada de água.

2. Limpeza do bico

Utilizando o limpador de bicos fornecido (ou um clipe de papel desdobrado), introduzir o fio no orifício do bico e movê-lo para a frente e para trás até que os detritos sejam removidos. Água de descarga da retrolavagem através dos bicos, utilizando uma mangueira de jardim com a pressão mais elevada disponível (bico de água normal ou utilizando o polegar sobre o bico para criar pressão de água para a retrolavagem

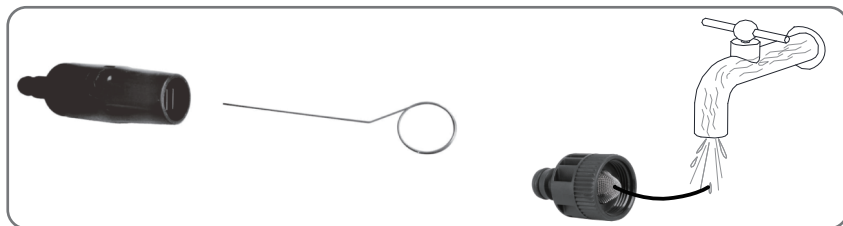

3. Limpeza das aberturas de ventilação das máquinas

A máquina deve ser mantida limpa para que o ar de arrefecimento possa passar livremente através das aberturas da máquina.

4. Lubrificação ou acoplamentos

Para garantir uma ligação fácil e que os anéis de vedação não fiquem encravados, os acoplamentos devem ser lubrificados regularmente.

ARMAZENAMENTO

1. Desligar a fonte de água, ligar as máquinas lavar à pressão por alguns segundos até que a água restante flua para fora e, depois, desligar rapidamente.
2. Desligar a fonte de alimentação.
3. Desligar a mangueira de alta pressão e a mangueira de jardim (não fornecida) e enrolar a mangueira de alta pressão para a guardar.
4. Armazenar numa área sem perigo de congelação, com uma temperatura acima de 0 °C (32 °F).

DADOS TÉCNICOS

Modelo	HB11E
Tensão nominal	230V/50Hz
Potência nominal	1300W
Pressão nominal	67Bar
Pressão máxima	100Bar
Fluxo nominal	4.6L/min
Pressão máxima de entrada de água	3Bar
Temperatura máxima da entrada de água	40°C
Nível de pressão sonora (K=3dB(A):LpA	87dB(A), K=3.0dB
Nível de pressão sonora (K=3dB(A):LwA	93dB(A)
Valor de vibração (K=1,5m/s ²)	2,6m/s ² , K=1,5m/s ²
Peso	4.0kg

AMBIENTE

Se a sua máquina precisar de ser substituída após uma utilização prolongada, não a deite no lixo doméstico, pois deve ser eliminada de uma forma segura para o ambiente.



Não descarte produtos elétricos juntamente com o lixo doméstico. De acordo com a norma europeia 2012/19/UE para a eliminação de equipamento elétrico (REEE), este deve ser levado para a estação local de recolha de resíduos e entregue para reciclagem.

RESOLUÇÃO DE PROBLEMAS

Antes de contactar a organização de serviço, deverá certificar-se de verificar os seguintes elementos:

Sintoma	Causa	Ação recomendada
A máquina não arranca	Máquina não está ligada à corrente Tomada defeituosa Fusível queimado Cabo de extensão defeituoso	Ligar a máquina à corrente. Tentar outra tomada. Substituir o fusível, desligar outras máquinas. Experimentar sem o cabo de extensão.
Pressão flutuante	Válvulas de ar de sucção da bomba sujas, gastas ou entupidas Vedantes da bomba gastos	Verificar se as mangueiras e as ligações estão estanques. Limpar e substituir ou consultar o distribuidor local. Limpar e substituir ou consultar o distribuidor local.
Paragens da máquina	Fusível queimado Tensão de rede incorreta Sensor térmico ativado Bico parcialmente bloqueado	Substituir o fusível. Desligar outras máquinas. Verificar se a tensão da rede elétrica corresponde à especificação no ró tulo do modelo. Deixar a máquina de lavar durante 5 minutos para arrefecer. Limpeza do bico
Fusível queimado	Fusível demasiado pequeno	Mudança para uma instalação superior à amp. Consumo da máquina. Pode tentar sem o cabo de extensão.
Máquina a pulsar	Ar na mangueira/ abastecimento inadequado de água da rede à bomba Bico parcialmente bloqueado Filtro de água bloqueado Mangueira dobrada	Deixar a máquina funcionar com o gatilho aberto até retomar a pressão de trabalho normal. Verificar se o abastecimento de água corresponde às especificações exigidas. Limpeza do bico Limpeza do filtro. Endireitar a mangueira.

Sintoma	Causa	Ação recomendada
A máquina arranca e para frequentemente sozinha	O punho do pulverizador está a verter	Contactar o centro de assistência mais próximo. Substituir a sede/esfera/anel na válvula da pega de pulverização.
A máquina arranca, mas não sai água	Bomba/mangueira ou acessório congelado Sem abastecimento de água Filtro de água bloqueado Bico bloqueado	Aguardar o descongelamento da bomba/mangueiras ou do acessório. Ligar a água de entrada. Limpeza do filtro. Limpeza do bico

No caso de ocorrerem problemas diferentes dos acima referidos, contacte o seu distribuidor local.

IMPORTANT SAFETY TIPS

Never point the high-pressure nozzle at people or animals.

Never drink alcohol or use drugs while operating the pressure cleaner.

Never operate the pressure cleaner while standing in water.

Never touch the electrical plug with wet hands.

Never let electrical connections rest in water.

Never operate pressure cleaner without the water turned on.

Never use hot water with this pressure cleaner.

The device is intended for domestic use and for commercial use indoors and outdoors.

IMPORTANT SAFETY PRECAUTIONS



WARNING: When using this product, basic precautions should always be followed, including the following:

If the supply cord is damaged, it must be replaced by the manufacturer, its service agent or similarly qualified persons in order to avoid a hazard.

The machines must not be used by children. Children should be supervised to ensure that they do not play with the appliance.

For commercial use

This machine must not be used by persons (including children) with reduced physical, sensory or mental skills or lack of experience and knowledge.

For non-commercial use

This machine can be used by persons with reduced physical, sensory or mental abilities or lack of experience and knowledge when they are supervised for safe use of the machine and understand the resulting dangers.

Use suitable personal protective equipment (PPE) for high-pressure cleaners in operation, Eg safety shoes, protective gloves, protective visors, hearing protection, etc., Operation of the appliance;

Caution: Danger of recoil forces and suddenly occurring torque on the nozzle when the spray gun is opened.



WARNING: This machine has been developed for the use of the detergent supplied or recommended by the manufacturer. The use of other cleaning agents or chemicals can affect the safety of the machine.



Warning: High pressure jets can be dangerous if used improperly. The jet spray must not be directed at persons, active electrical equipment or the machine itself.

- Do not use the appliance when people are within its range of action unless they are wearing protective clothing.
- Do not point the jet at yourself or others to clean clothing or footwear.
- Disconnect the power supply before carrying out maintenance by the user.
- High pressure cleaners must not be operated by children or unskilled persons.
- To ensure the machine safety, only use original spare parts from the manufacturer or spare parts approved by the manufacturer.
- Do not use the appliance if a power cable or important parts of the appliance are damaged, e.g. Safety devices, high pressure hoses, spray gun.
- If the extension cord is used, the plug and socket must be waterproof.



WARNING: Unsuitable extension cables can be dangerous, if an extension cable is used, it must be suitable for outdoor use, and the connection must be kept dry and off the ground. Use of a power cable reel that keeps the socket at least 60mm above the ground is strongly recommended.

- Switch the appliance off and disconnect it from the power supply before assembly, cleaning, adjustments, maintenance, storage and transportation.
- The electricity supply connection must be made by a qualified electrician and comply with IEC 60364-1. If the leakage current to earth exceeds 30 mA per 30 ms, either a residual current device that will cut off the power supply or a ground fault interrupt device must be installed.

WARNING: Do not use the machine if a connecting cable or important parts of the machine are damaged, Eg safety devices, high pressure hoses, spray gun. The machines are not suitable for connection to portable water pipes. Connect the machine to the water supply.

- Use the device on a flat surface.
- For safety reasons, make sure you have a three-month control and maintenance. Before use, check the filter and the nozzle. Make sure there is no contamination. After use, make sure there is no water in the pump and hose.
- Overload protection: When the nozzle is blocked or the high pressure hose is kinked, the overload protection function activates automatically and the machine is switched off. After solving the fault, turn the power back on and switch on the machine.

IMPORTANT SAFETY PRECAUTIONS

- | |
|--|
| 1. Read all instructions before using the product. Save all safety instructions. |
| 2. Do not operate the pressure cleaner when fatigued or under the influence of alcohol or drugs. |
| 3. Risk of injection or injury – do not direct the high pressure water stream at any people or animals. |
| 4. Do not allow children to operate the pressure cleaner at any time. |
| 5. To reduce the risk of injury, close supervision is necessary when the pressure cleaner is used near children. |
| 6. Know how to stop the unit and reduce pressure immediately. Be completely familiar with the controls. |
| 7. Stay alert – always be aware of where you are directing the high pressure spray |
| 8. Keep cleaning area clear of all people. |
| 9. Keep good footing and balance at all times – do not overreach or stand on an unstable support. |
| 10. The work area should have adequate drainage to reduce the possibility of a fall due to slippery surfaces. |
| 11. Follow the maintenance instructions specified in the manual. |
| 12. To reduce the risk of electrocution, keep all connections dry and off the ground. Do not touch plug with wet hands. |
| 13. Adequate information about the nozzle to be used, the danger of the kickback force and the sudden torque on the spray assembly when opening the trigger gun. |
| 14. It is recommended that the electric supply to this machine should include either a residual current device that will interrupt the supply if the leakage current to earth exceeds 30 mA for 30 ms or a device that will prove the earth circuit. |
| 15. WARNING Do not use the machine within range of persons unless they wear protective clothing |
| 16. WARNING Risk of explosion – Do not spray flammable liquids |
| 17. WARNING High pressure hoses, fittings and couplings are important for the safety of the machine. Use only hoses, fittings and couplings recommended by the manufacturer. |
| 18. Water that has flowed through a back flow preventer is considered non-potable. |

GENERAL SAFETY PRECAUTIONS

1. Intended for outdoor and household use only.
2. The high-pressure hose can develop leaks from wear, abuse, kinking etc. Do not use adamaged hose.
3. Do not use the pressure cleaner in areas near combustible materials, combustible fumes, or dust.
4. Some chemicals or detergents may be harmful if inhaled or ingested, causing severe injury. Use a respirator or mask whenever there is a chance that vapours may be inhaled. Read all instructions included with the mask so you are certain the mask will provide the necessary protection against inhaling harmful vapours.
5. Before starting the pressure cleaner in cold weather, check all of the parts of the equipment and be sure that ice has not formed. Do not store the unit anywhere in which the temperature will fall below 0°C (32°F).
6. **DO NOT MAKE ANY MODIFICATIONS TO ANY OF THE COMPONENTS!** Units with broken or missing parts, or without the protective housing or covers should **NEVER** be operated
7. Keep the high-pressure hose connected to the pressure cleaner and the spray gun while the system is pressurised. Disconnecting the hose while the unit is pressurised is dangerous, and may cause injury.
8. Always turn off or disconnect the power when the machine is left unattended.
9. Keep water spray away from electrical wiring or fatal electric shock may result.
10. The machine must be connected to the water supply before use, then open gun trigger and open the cleaner switch.
11. If the machine long-stalls again before use, please check that the reduced motor power is due to the state of the impeller (debris), and then restart the machine according to the operating instructions.

SYMBOLS

The labels on your tools and manual may show symbols. These represent important information about the product or instruction on its use.



Indicates a potential personal injury hazard.



In accordance with European directives applicable to this product.



Double-insulated construction.



Do not expose to rain or use in damp locations.



To reduce the risk of injury, user must read and understand owner's manual before using this product.



Always wear safety goggles or safety glasses with side shields and, as necessary, a full face shield when operating this product.



Use a respirator or mask whenever there is a chance that vapors may be inhaled.



To reduce the risk of injection or injury, never direct a water stream towards people or pets or place any body part in the stream. Leaking hoses and fittings are also capable of causing injection injury. Do not hold hoses or fittings.



To reduce the risk of injury from kickback, hold the spray lance securely with both hands when the machine is on.



Failure to use in dry conditions and to observe safe practices can result in electric shock.



Warning! Never point the gun to human, animals, the machine body, power supply or any electric appliances



Machine not intended to be connected to the potable water mains



Do not dispose electric products in the household waste. According to the European standard 2012/19/EU for the disposing of electrical equipment (WEEE), it should be taken to your local waste collection station for recycling.



Recycle unwanted materials instead of disposing of them as waste. All tools, hoses and packaging should be sorted, taken to the local recycling centre and disposed of in an environmentally safe way.

SERVICING OF A DOUBLE-INSULATED APPLIANCE

In a double-insulated product, two systems of insulation are provided instead of grounding. No means of grounding is provided on a double - insulated product, nor should a means for grounding be added to the product. Servicing a double-insulated product requires extreme care and knowledge of the system, and should be done only by qualified service personnel. Replacement parts for a double-insulated product must be identical to the parts they replace. A double-insulated product is marked with the words “DOUBLE INSULATION” or “DOUBLE INSULATED”. Product may also be marked with symbol shown below.



USE OF EXTENSION CORDS

Use of an extension cord with this product is NOT RECOMMENDED. If you must use an extension cord, use only extension cords that are intended for outdoor use. These cords are identified by a marking “ACCEPTABLE FOR USE WITH OUTDOOR APPLIANCES, STORE INDOORS WHILE NOT IN USE.” Use only extension cords having an electrical rating not less than the rating of the product. Examine extension cord before use. DO NOT USE DAMAGED EXTENSION CORDS! Do not pull on cord to disconnect from receptacle, always disconnect by pulling on plug. Keep cord away from heat and sharp edges. Always disconnect the extension cord from the receptacle before disconnecting the product from the extension cord.

WARNING To reduce the risk of electrocution, keep all connections dry and off the ground. Do not touch the plug with wet hands.

PROPER USE OF THE PRESSURE CLEANER

THIS UNIT IS INTENDED FOR USE WITH COLD WATER ONLY! DO NOT USE HOT WATER IN THIS PRESSURE CLEANER.

1. Operate the pressure cleaner at no more than the fluid pressure rated for the pressure cleaner. Never run the pressure cleaner without a water supply. Running the unit without a water supply will cause irreparable damage to the unit.
2. Make sure that the water supply you use for the pressure cleaner is not dirty, sandy, and does not hold any corrosive chemical products. Using a dirty water supply will compromise the long life of the pressure cleaner.
3. CAUTION - The pressure cleaner can be used for a variety of applications including washing cars, boats, patios, decks, garages etc. where high pressure is necessary to remove dirt and debris.
High-pressure water flow can damage the work surface if not used properly!
See the section titled "Operating Instructions" for more details. Always test the spray in an open area first.
4. NEVER move the unit by pulling on the high pressure hose. Use the handle provided on the top of the unit.
5. Always hold the high pressure gun and wand with two hands. Keep one hand on the gun/trigger, while supporting the wand with the other hand (see diagram).
6. When dispensing detergent, the pressure cleaner applies detergent to the cleaning area at low pressure only. Once the detergent has been applied, spray the detergent off of the work area by using the adjustable nozzle.

ASSEMBLY INSTRUCTIONS

Unpacking the Carton

After opening the carton, please remove all parts and check them against the following list of components that are included:

1. Gun	2. Trigger gun	3. Handle
4. Gun holder	5. Power cord holder	6. Spray lance
7. ON/OFF Switch	8. Power cord	9. Water outlet
10. Hose hook	11. Water inlet	12. Adjustable nozzle
13. High pressure hose	14. Water inlet connector	15. Detergent Bottle
16. Cleaning pin	17. Screws package	18. Manual



*The machine is always with handle to transport.

PREPARATION OF OPERATION

HOW TO SET UP YOUR UNIT

(---Ignore the installed accessories in the corresponding step---)

1. Attach the gun, quick lance and adjustable nozzle

A. Attach the quick lance to gun

Note: When attaching, align the two projections on the lance with the grooves on the gun.

B. Attach the adjustable nozzle to the spray lance.

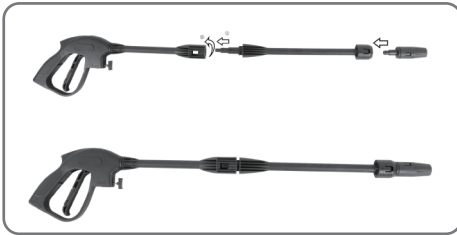

• • • Operation when the nozzle fails to detach from the lance. • • •

(1) Push the nozzle inwardly, make sure there's no gap between nozzle and lance head.

(2) Grasp the nozzle and lance head with two hands and pull them to reversed direction, the nozzle will be detached.

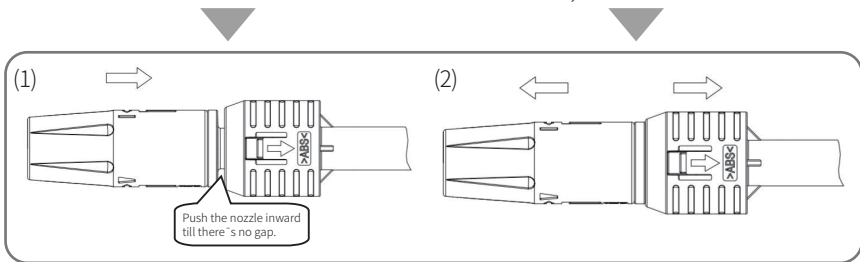

2. Mounting the handle

Screw the handle tight to the main unit (2 screws M4*16mm).

Note: The screws will be packed together with the manual, pls kindly check and find it when unpacked.

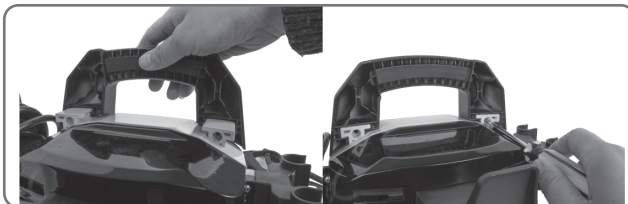

3. Mounting the hose hook

Screw the hose hook tight to the main unit (2 screws M4*16mm).

Note: The screws will be packed together with the manual, pls kindly check and find it when unpacked.

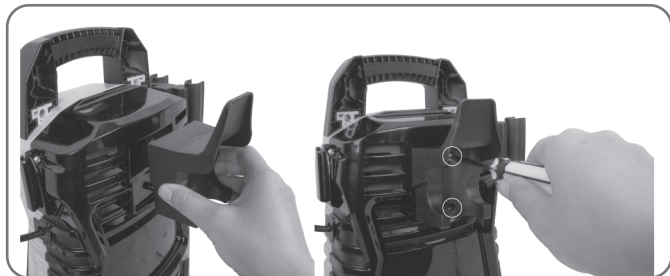

4. Mounting the power cord holder and gun holder

Slide the power cord holder on the main unit.

Slide the gun holder on the left of the machine.

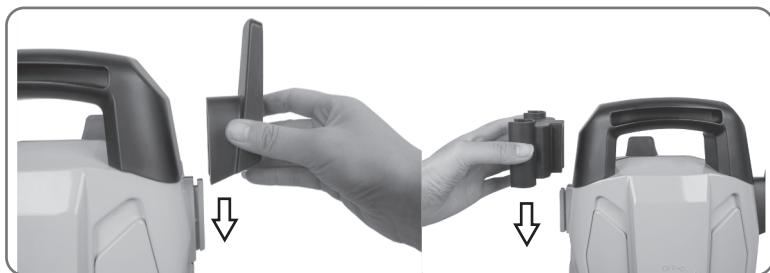

5. Screw the high pressure hose onto the water outlet pipe.

Push and turn (clockwise) it tight to avoid leakage. When the pieces are joined properly, you cannot separate the two components by pulling straight out from the water outlet.

CAUTION: Prior to operating the machine, please ensure that the high pressure hose has been completely uncoiled.

Whilst the machine is in operation, the high pressure hose **MUST NOT** loop.



6. Attach the other high pressure hose to the gun.

Note: After the high pressure hose is connected, check the connection by gently pulling on the hose to ensure it stays connected. Push the lock button and pull to detach the high pressure hose.

For detaching the hose easily, please pull the trigger to drain water from wand when operation is completed and switch is in "OFF/0" position.



7. Attach the water inlet connector&inlet hose

Remove the plastic plug from the machine's water inlet hose, screw the water inlet fitting onto the water inlet, then insert the 1/2 quick connect into the water inlet fitting, then connect one end of a home inlet hose (not supplied) to the quick fitting connect the other end to the water source. <<<If the water inlet connector has been installed, skip the steps for installing the water inlet connector.>>>

WARNING: The appliance is INTENDED to be used at a temperature above 0 degree.

WARNING: A garden hose can not be damaged and leak, Inner diameter less than 1/2 "inches, the length can not be greater than 8m.

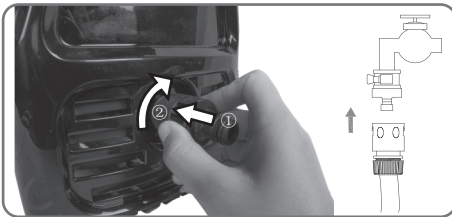

8. Connect to the power supplier, Plug the pressure washer into the power outlet.

OPERATING



WARNING - DANGER!

During operation the appliance must be positioned on a firm, stable surface.

WARNING: High pressure hose must not loop.

Starting Up

1. Turn the water source on. Squeeze the trigger about 1 minute until low pressure water flow out to empty air out of the unit.

Warning: This unit is intended to be used with cold water only! Do not use hot water in this pressure cleaner!



2. Turn the switch of the pressure wash to "ON/I" position, then press trigger.

Note: Before pressing trigger, make sure lock-off switch is in "unlock" position.

Warning: Do not start the machine without connecting and turning on the water supply because it may cause damage to high pressure seals and reduce the service life of pump.

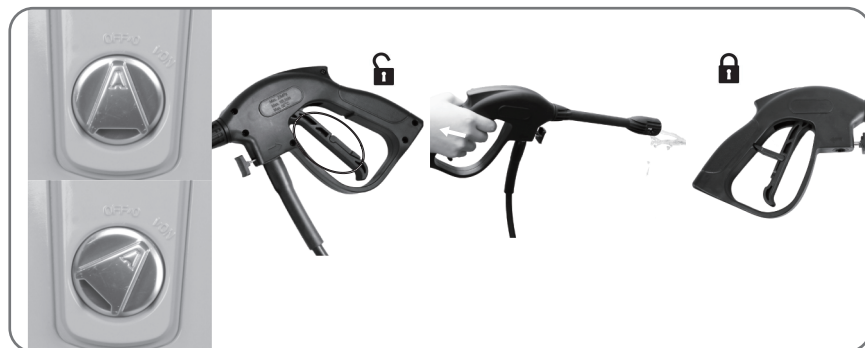

3. Select the right nozzles

Squeeze the trigger, high pressure water flow will come out. You could rotate Adjustable nozzle collar to change it from a full fan spray (diagram 1) to a direct stream spray (diagram 2).

Warning: When operating the machine, it is forbidden to use in the inverted state.

Warning: High pressure jets can be dangerous if subject to misuse. The jet must not be directed at persons, live electrical equipment or the appliance itself.

Warning: Do not direct the jet against yourself or others in order to clean clothes or foot-wear.

Warning: Spray gun must be turned off when changing nozzles.

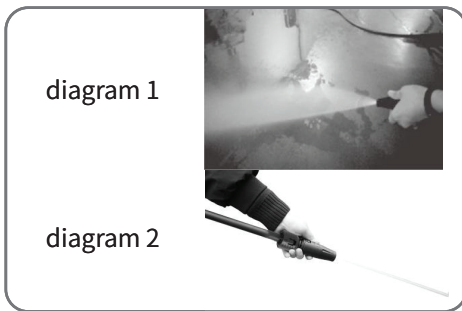

4. Cleaning

Begin with the nozzle 1-2ft away from the surface and approach with caution until it reaches the desired position for overly close spray may do harm to surface.

Warning: Do not connect the machine to water supplies that are dirty, rusty, muddy, or corrosive. (Including window cleaning liquids, plant foods, or fertilizers etc.)

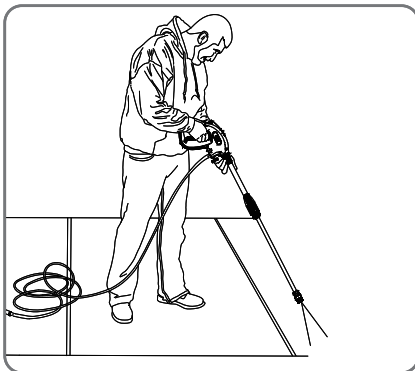

*This picture is for use only, please refer to the actual machine you purchased.

5. When you finish your clean job, release the trigger and turn the switch to "OFF/O" position, then turn off the water supply.

Note: When not in use, make sure Lock-off switch is in "Lock" position.

Note: when using pressure washer after water supply off, serious damage could occur to the pump and / or motor.

Warning: never disconnect high pressure discharge hose from machine while system is pressurized. To depressurize, turn motor off, turn water supply off and squeeze gun trigger 2-3 times.

6. Unplug the power cord from the power outlet.

Warning: Check that the supply voltage and frequency correspond to those specified on the appliance data plate. The appliance should only be connected to a mains power supply via a security breaker (Max.30mA) to cut off the electricity supply in the instance of a short circuit.

INFORMATION FOR USAGE

1. Safety valve and/or pressure limiting valve



WARNING - DANGER!

Do not tamper with or adjust the safety valve setting.

The safety valve is also a pressure limiting valve. When the gun trigger is released, the valve opens, pressure switch action, the machine automatically shut down.

If the gun nozzle is blocked, will cause the machine pressure rises, the safety valve opens, the pressure switch action, the machine automatically shut down, you can refer to the following to use a needle to clean the nozzle.

2. The safety button of gun

The operator need press the unlock button and then actuate the trigger to do the spray operation. When you release the trigger, it can return to the off position automatically.

When not using the pressure cleaner, press the lock button to keep from accidentally engaging the high pressure spray.

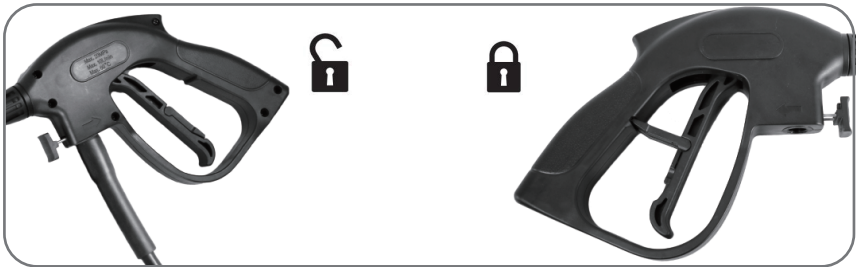

3. Hold the gun

Whenever you use the high pressure washer, we suggest you grip it in the right position, with one hand on the handle and the other on the adjustable spray nozzle.

4. To wash with detergent

Rotate the pot body and the spout apart, then add water with a properly prepared cleaner or detergent, pour it into the pot body and close it. Finally attach the detergent bottle to the gun.

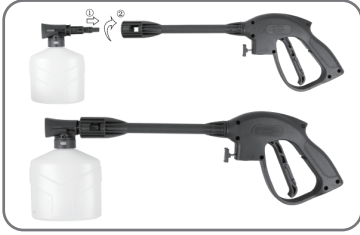

NOTE: Detergent need to be diluted to achieve the most effective cleaning. it is recommended to dilute the detergent in a suitable container to the required concentration before using.

- a. Squeezel the wand trigger, detergent will come out through the nozzle.
- b. Apply detergent so it thoroughly covers cleaning surface.
- c. Allow detergent to remain on the surface for a few minutes. This is a good time to use a brush to lightly scrub heavily soiled areas.
- d. Change to spray nozzle, Rinse detergent from surface.
- e. Cleaning up: Always draw fresh water through the detergent bottle when done to flush any remaining detergents from the injection system. The bottle could be detached if necessary in this process.

MAINTENANCE

Any maintenance operations not covered by this chapter should be carried out by an Authorized sales and service centre.



WARNING-DANGER!

Always disconnect the plug from the power socket before carrying out any work on the appliance.

1. Cleaning of water inlet filter

The water filter was installed inside the water inlet connector, should be cleaned periodically. Rinse it with clean tap water, and then place it back into the water inlet connector.

2. Cleaning the nozzle

Using the nozzle tip cleaner provided (or an unfold paper clip), insert the wire into the nozzle hole and move back and forth until debris is dislodged. Back flush water through the nozzles using garden hose and highest pressure available (either standard water nozzle or use your thumb over the nozzle to create water pressure for back flush)

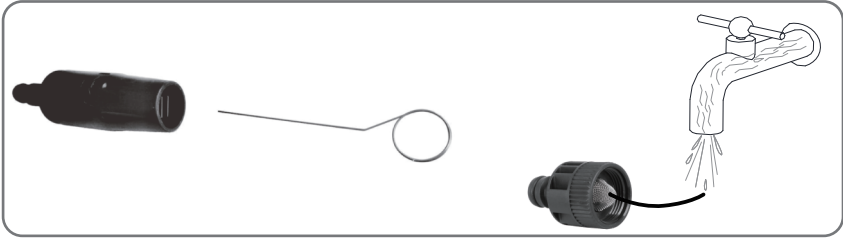

3. Cleaning of machine vents

The machine should be kept clean so as to let cooling air pass freely through the machine vents.

4. Greasing or couplings

To ensure easy connection and that o-ring do not dry up, the couplings should be greased regularly.

STORAGE

1. Disconnect the water source, turn on the pressure washers for a few seconds until the remaining water flows out, then turn it off quickly.
2. Unplug the power supply.
3. Disconnect the high pressure hose and the garden hose (no supplied), and coil high pressure hose for storage.
4. Store in a frost free area with a temperature above 0°C (32°F).

TECHNICAL DATA

Model	HB11E
Rated voltage	230V/50Hz
Rated power	1300W
Rated pressure	67Bar
Max. pressure	100Bar
Rated flow	4.6L/min
Max. water inlet pressure	3Bar
Max. water inlet temperature	40°C
Sound pressure level(K=3dB(A):LpA	87dB(A), K=3.0dB
Sound power level(K=3dB(A):LwA	93dB(A)
Vibration value(K=1.5m/s ²)	2,6m/s ² , K=1,5m/s ²
Weight	4.0kg

ENVIRONMENT

Should your machine need replacement after extended use, do not put it in the domestic waste but dispose of it in an environmentally safe way.



Do not dispose electric products in the household waste. According to the European standard 2012/19/EU for the disposing of electrical equipment (WEEE), it should be taken to your local waste collection station for recycling.

TROUBLE SHOOTING

Please ensure that you check the following before contacting the service organization:

Symptom	Cause	Recommended action
Machine refuses to start	Machine not plugged in Defective socket Fuse has blown Defective extension cable	Plug in machine. Try another socket. Replace fuse, switch off other machines. Try without the extension cable.
Fluctuating pressure	Pump sucking air Valves dirty, worn out or stuck Pump seals worn out	Check that hoses and connections are airtight. Clean and replace or refer to local distributor. Clean and replace or refer to local distributor.
Machine stops	Fuse has blown Incorrect mains voltage Thermal sensor activated Nozzle partially blocked	Replace fuse. Switch off other machines. Check that the mains voltage corresponds to specification on the model tag. Leave the washer for 5 minutes to cool down. Clean the nozzle.
Fuse blows	Fuse too small	Change to an installation higher than the amp. Consumption of the machine. You may try without the extension cable.
Machine pulsating	Air in inlet hose/pump Inadequate supply of mains water Nozzle partially blocked Water filter blocked Hose kinked	Allow machine to run with open trigger until regular working pressure resumes. Check that the water supply corresponds to specifications required. Clean the nozzle. Clean the filter. Straighten out hose.

Symptom	Caus	Recommended action
Machine often starts and stops by itself	Spray handle is leaking	Contact your nearest service centre. Replace seat/ball/o-ring in the valve of the spray handle.
Machine starts, but no water comes out	Pump/hose or accessory frozen No water supply Water filter blocked Nozzle blocked	Wait for pump/hoses or accessory to thaw. Connect inlet water. Clean the filter. Clean the nozzle.

In case problems other than the above occur, please contact your local distributor.



CONSEILS DE SÉCURITÉ IMPORTANTS

Ne jamais diriger la buse haute pression vers des personnes ou des animaux.

Ne jamais boire de l'alcool ni consommer de drogues pendant l'utilisation du nettoyeur à pression.

Ne jamais utiliser le nettoyeur à pression en étant dans l'eau.

Ne jamais toucher la fiche électrique en ayant les mains mouillées.

Ne jamais laisser les branchements électriques reposer dans l'eau.

Ne jamais utiliser le nettoyeur à pression sans que l'alimentation en eau ne soit ouverte.

Ne jamais utiliser de l'eau chaude avec ce nettoyeur à pression.

L'appareil est destiné à un usage domestique et à un usage commercial, à l'intérieur et à l'extérieur.

PRÉCAUTIONS IMPORTANTES EN MATIÈRE



AVERTISSEMENT : Lors de l'utilisation de ce produit, il faut prendre des précautions de base, y compris les suivantes :

Si le câble d'alimentation est endommagé, il doit être remplacé par le fabricant, son agent de service ou des personnes de qualification similaire afin d'éviter tout danger.

Les machines ne doivent pas être utilisées par des enfants. Les enfants doivent être surveillés afin de s'assurer qu'ils ne jouent pas avec l'appareil.

Pour un usage commercial

Cette machine ne doit pas être utilisée par des personnes (y compris des enfants) dont les capacités physiques, sensorielles ou mentales sont réduites ou qui manquent d'expérience et de connaissances.

Pour un usage non commercial

Cette machine peut être utilisée par des personnes dont les capacités physiques, sensorielles ou mentales sont réduites ou qui manquent d'expérience et de connaissances, à condition qu'elles soient supervisées pour garantir une utilisation sûre de la machine et qu'elles comprennent les dangers qui en résultent.

Utiliser un équipement de protection individuelle (EPI) approprié pour les agents de nettoyage haute pression, p. ex., chaussures de sécurité, gants de protection, visières protectrices, protection auditive, etc. Fonctionnement de l'appareil.

Attention : Danger d'effet de recul et de réactions soudaines de couple sur la buse lors de l'ouverture du pistolet de pulvérisation.



AVERTISSEMENT : Cette machine a été conçue pour l' utilisation du détergent fourni ou recommandé par le fabricant. L' utilisation d' autres produits de nettoyage ou de produits chimiques peut affecter la sécurité de la machine.



Avertissement : Les jets à haute pression peuvent être dangereux s' ils ne sont pas utilisés correctement. Le jet d' eau ne doit jamais être dirigé vers des personnes, des équipements électriques actifs ou vers la machine elle-même.

- N' utilisez pas l' appareil lorsque des personnes se trouvent dans son champ d' action, sauf si elles portent des vêtements de protection.
- Ne jamais pointer le jet sur vous-même ou sur d' autres personnes pour nettoyer des vêtements ou des chaussures.
- Débrancher l' alimentation électrique avant de procéder à l' entretien par l' utilisateur.
- Les nettoyeurs haute pression ne doivent pas être utilisés par des enfants ou par des personnes non qualifiées.
- Pour garantir la sécurité de la machine, n' utilisez que des pièces de rechange provenant du fabricant ou des pièces de rechange agréées par le fabricant.
- N' utilisez pas l' appareil si un câble d' alimentation ou des pièces importantes de l' appareil sont endommagés, par exemple les dispositifs de sécurité, le tuyau à haute pression, le pistolet de pulvérisation.
- Si une rallonge est utilisée, la fiche et la prise doivent être étanches.



AVERTISSEMENT : Les rallonges inadaptées peuvent être dangereuses. Si une rallonge est utilisée, elle doit être adaptée à une utilisation en extérieur et le branchement doit être maintenu au sec et hors du sol. L' utilisation d' un enrouleur de câble d' alimentation qui maintient la prise à au moins 60 mm au-dessus du sol est fortement recommandée.

- Mettez l' appareil hors tension et débranchez-le de l' alimentation électrique avant l' assemblage, le nettoyage, les réglages, l' entretien, le stockage et le transport de l' appareil.
- Le raccordement à l' alimentation électrique doit être effectué par un électricien qualifié et être conforme à la norme IEC 60364-1. Si le courant de fuite vers la terre dépasse 30 mA par 30 ms, il faut installer soit un dispositif différentiel à courant résiduel, qui coupe l' alimentation, soit un disjoncteur de fuite à terre.
- AVERTISSEMENT : Ne pas utiliser la machine si un câble de connexion ou des pièces importantes de la machine sont endommagés, par exemple les dispositifs de sécurité, les tuyaux à haute pression, le pistolet de pulvérisation. Les machines ne peuvent pas être raccordées à des canalisations d' eau portables. Raccordez la machine à l' alimentation en eau.
- Utilisez l' appareil sur une surface plane.
- Pour des raisons de sécurité, assurez-vous que la machine ait un contrôle et un entretien de trois mois. Avant toute utilisation, vérifiez le filtre et la buse. Assurez-vous qu' il n' y ait pas de contamination. Après utilisation, assurez-vous qu' il n' y ait pas d' eau dans la pompe et le tuyau.
- **Protection contre les surcharges :**
Lorsque la buse est bloquée ou que le tuyau haute pression est plié, la fonction de protection contre les surcharges s' active automatiquement et la machine s' Ôteint. Après avoir résolu le problème, rétablir le courant puis démarrer la machine.

PRÉCAUTIONS IMPORTANTES EN MATIÈRE

1. Lisez toutes les instructions avant d' utiliser le produit. Respectez toutes les consignes de sécurité.
2. Ne pas utiliser le nettoyeur à pression en cas de fatigue ou sous l' influence de l' alcool ou de drogues.
3. Risque d' injection ou de blessure - ne pas diriger le jet d' eau à haute pression vers des personnes ou des animaux.
4. Ne jamais laisser des enfants utiliser le nettoyeur à pression.
5. Pour réduire le risque de blessure, une vigilance extrême s' impose lorsque des enfants sont présents à proximité du nettoyeur à haute pression en cours d' utilisation.
6. Savoir comment arrêter l' appareil et réduire la pression immédiatement. Bien connaître les commandes de l' appareil.
7. Restez vigilant - soyez toujours conscient de l' endroit où vous dirigez le jet à haute pression
8. Veillez à ce que personne ne se trouve dans la zone à nettoyer.
9. Maintenir une bonne assise et un bon équilibre à tout moment - ne pas se pencher ou se tenir debout sur un support instable.
10. L' espace de travail doit être suffisamment évacué pour réduire le risque de chute lié aux surfaces glissantes.
11. Respectez les instructions d' entretien indiquées dans le manuel.
12. Pour réduire le risque d' électrocution, maintenir tous les raccords secs et hors du sol. Ne pas toucher la prise en ayant des mains mouillées.
13. Des informations adéquates sur la buse doivent être utilisées : le danger d' effet de recul et de réactions soudaines de couple sur l' unité de pulvérisation lors de l' ouverture du pistolet à gâchette.
14. Il est recommandé que l' alimentation électrique de cette machine comprenne soit un dispositif différentiel à courant résiduel, qui interrompt l' alimentation si le courant de fuite vers la terre dépasse 30 mA pendant 30 ms, soit un dispositif qui teste le circuit de mise à la terre.
15. **AVERTISSEMENT** Ne pas utiliser la machine à proximité de personnes, sauf si elles portent des vêtements de protection.
16. **AVERTISSEMENT** Risque d' explosion - Ne pas pulvériser de liquides inflammables.
17. **AVERTISSEMENT** Les tuyaux à haute pression, les pièces de montage et les raccords sont importants pour la sécurité de la machine. N' utilisez que les tuyaux, les raccords et les coupleurs recommandés par le fabricant.
18. L' eau qui a traversé un clapet anti-retour est considérée comme non potable.

PRÉCAUTIONS GÉNÉRALES DE SÉCURITÉ

1. Destiné à un usage extérieur et domestique uniquement.
2. Le tuyau à haute pression peut présenter des fuites dues à l' usure, aux mauvais traitements, aux torsions, etc. Ne pas utiliser de tuyau endommagé.
3. N' utilisez pas le nettoyeur haute pression à proximité de matières combustibles, de vapeurs combustibles ou de poussière.
4. Certains produits chimiques ou détergents peuvent être nocifs en cas d' inhalation ou d' ingestion et provoquer des blessures graves. Utiliser un masque ou un respirateur chaque fois qu' il y a un risque d' inhalation de vapeurs. Lisez toutes les instructions fournies avec le masque afin de vous assurer qu' il vous offrira la protection nécessaire contre l' inhalation de vapeurs nocives.
5. Avant de démarrer le nettoyeur haute pression par temps froid, vérifiez toutes les pièces de l' équipement et assurez-vous qu' il n' y a pas de formation de glace. Ne rangez pas l' appareil dans un endroit où la température descendrait en dessous de 0°C (32°F).
6. NE MODIFIEZ PAS LES COMPOSANTS ! Les unités avec des pièces cassées ou manquantes, sans boîtier ou couvercles de protection ne doivent JAMAIS être utilisées.
7. Maintenir le tuyau haute pression raccordé au nettoyeur haute pression et au pistolet de pulvérisation pendant que le système est sous pression. Le fait de débrancher le tuyau lorsque l' appareil est sous pression est dangereux et peut entraîner des blessures.
8. Mettez toujours l' appareil hors tension ou débranchez-le lorsqu' il est laissé sans surveillance.
9. Tenir le jet d' eau à l' écart des câbles électriques, sous peine d' électrocution mortelle.
10. La machine doit être raccordée à l' alimentation en eau avant d' être utilisée. Puis ouvrir la gâchette du pistolet et l' interrupteur du nettoyeur.
11. Si la machine se bloque à nouveau avant l' utilisation, vérifiez que la puissance réduite du moteur est due à l' état de la roue (débris), puis redémarrez la machine conformément aux instructions d' utilisation.

SYMBOLES

Les étiquettes de vos outils et de votre manuel peuvent comporter des symboles. Elles représentent des informations importantes sur le produit ou donnent des instructions sur son utilisation.



Indique un risque potentiel de blessures corporelles.



Conformément aux directives européennes applicables à ce produit.



Fabrication à double isolation.



Ne pas exposer à la pluie ni utiliser dans des endroits humides.



Pour réduire le risque de blessure, l'utilisateur doit lire et comprendre le manuel du propriétaire avant d'utiliser ce produit.



Portez toujours des lunettes de protection ou des lunettes de sécurité avec des écrans latéraux et, si nécessaire, une visière de protection lorsque vous utilisez ce produit.



Utilisez un masque ou un respirateur chaque fois qu'il y a un risque d'inhalation de vapeurs.



Pour réduire le risque d'injection ou de blessure, ne dirigez jamais un jet d'eau vers des personnes ou des animaux et ne placez aucune partie du corps dans la trajectoire du jet.



Les tuyaux et les raccords qui fuient peuvent également provoquer des lésions par injection. Ne tenez pas les tuyaux ou les raccords. Pour réduire le risque de blessure par rebond, tenez fermement la lance de pulvérisation à deux mains lorsque la machine est en marche.



Le fait de ne pas utiliser l'appareil dans des conditions sèches ou de ne pas respecter les règles de sécurité peut entraîner une électrocution.



Avertissement ! Ne jamais diriger le pistolet de pulvérisation vers des personnes, des animaux, l'alimentation électrique de la machine ou tout autre appareil électrique.



Machine non destinée à être raccordée au réseau d'eau potable.



Les déchets de produits électriques ne doivent pas être jetés avec les ordures ménagères ; il convient de les recycler là où des installations existent. Renseignez-vous auprès des autorités locales ou de votre revendeur pour obtenir des conseils en matière de recyclage.



Ne jetez pas ce produit avec les ordures ménagères. Conformément à la norme européenne 2012/19/EU (WEEE) relative à la mise au rebut des appareils électriques, vous devez le confier à votre centre local de collecte des déchets pour recyclage.

ENTRETIEN D' UN APPAREIL À DOUBLE ISOLATION

Dans un produit à double isolation, deux systèmes d' isolation sont prévus à la place de la mise à la terre. Aucun moyen de mise à la terre n' est prévu sur un produit à double isolation, et aucun moyen de mise à la terre ne doit être ajouté au produit. L' entretien d' un produit à double isolation nécessite une extrême prudence et une bonne connaissance du système, et ne doit être effectué que par du personnel qualifié. Les pièces de rechange d' un produit à double isolation doivent être identiques aux pièces qu' elles remplacent. Un produit à double isolation est marqué des mots « DOUBLE ISOLATION » ou « DOUBLEMENT ISOLÉ ». Le produit peut également être marqué du symbole ci-dessous.



UTILISATION DE RALLONGES

L' utilisation d' une rallonge avec ce produit n' est PAS RECOMMANDÉE. Si vous devez utiliser une rallonge, utilisez uniquement des rallonges conçues pour une utilisation à l' extérieur. Ces rallonges sont identifiées par la mention « ACCEPTABLE POUR UNE UTILISATION AVEC DES APPAREILS EXTÉRIEURS, ENTREPOSER À L' INTÉRIEUR LORSQU' ELLE N' EST PAS UTILISÉE ». N' utilisez que des rallonges dont la puissance électrique n' est pas inférieure à celle de l' appareil. Examiner la rallonge avant de l' utiliser. NE PAS UTILISER DE RALLONGES ENDOMMAGÉES ! Ne tirez pas sur le cordon pour le débrancher de la prise, débranchez-le toujours en tirant sur la fiche. Tenez le cordon à l' écart de la chaleur et des bords tranchants. Débranchez toujours la rallonge de la prise avant de débrancher l' appareil de la rallonge.

AVERTISSEMENT – Pour réduire le risque d' électrocution, maintenir tous les raccords secs et hors du sol. Ne pas toucher la prise en ayant des mains mouillées.

UTILISATION CORRECTE DU

CET APPAREIL EST DESTINÉ À ÊTRE UTILISÉ AVEC DE L' EAU FROIDE UNIQUEMENT ! NE PAS UTILISER D' EAU CHAUDE DANS CE NETTOYEUR HAUTE PRESSION.

1. Ne pas utiliser le nettoyeur haute pression à une pression supérieure à la pression du fluide prévue. Ne jamais faire fonctionner le nettoyeur sous pression sans alimentation en eau. Le fait de faire fonctionner l' appareil sans alimentation en eau risque de provoquer des dommages irréparables à l' appareil.
2. Assurez-vous que l' eau que vous utilisez pour le nettoyeur à pression n' est ni sale, ni sableuse, et qu' elle ne contient pas de produits chimiques corrosifs. L' utilisation d' une eau sale affecte la durée de vie du nettoyeur haute pression.
3. ATTENTION - Le nettoyeur à pression peut être utilisé pour de nombreuses applications, y compris le lavage de voitures, de bateaux, de terrasses, de garages, etc. où une pression élevée est nécessaire pour éliminer la saleté et les débris.
Le jet d' eau à haute pression peut endommager la surface de travail s' il n' est pas utilisé correctement !
Voir la section intitulée « Instructions d' utilisation » pour plus de détails. Testez toujours le spray dans un endroit ouvert.
4. Ne déplacez JAMAIS l' appareil en tirant sur le tuyau haute pression. Utilisez la poignée située sur le dessus de l' appareil.
5. Tenez toujours le pistolet haute pression et la lance à deux mains. Gardez une main sur le pistolet/la gâchette, tout en soutenant le tube rallonge avec l' autre main (voir schéma).
6. Lors de la distribution du détergent, le nettoyeur haute pression applique le détergent sur la zone de nettoyage à basse pression uniquement. Une fois le détergent appliqué, vaporiser le détergent hors de l' espace de travail à l' aide de la buse réglable.

INSTRUCTIONS DE MONTAGE

Déballage du carton

Après avoir ouvert le carton, retirez toutes les pièces et vérifiez qu'elles correspondent bien à la liste suivante des composants inclus :

1. Pistolet	2. Pistolet à gâchette	3. Poignée
4. Support du pistolet	5. Support du cordon d'alimentation	6. Lance de pulvérisation
7. Interrupteur de MARCHE/ARRÊT	8. Cordon électrique	9. Sortie d'eau
10. Crochet pour le tuyau	11. Arrivée d'eau	12. Buse réglable
13. Tuyau haute pression	14. Connecteur d'arrivée d'eau	15. Bouteille de détergent
16. Broche de nettoyage	17. Paquet de vis	18. Manuel



*La machine est toujours transportée par la poignée.

PRÉPARATION DE L' OPÉRATION

COMMENT INSTALLER L' APPAREIL

(---Ignorer les accessoires installés dans l' étape correspondante---)

1. Fixer le pistolet, la lance rapide et la buse réglable.

A. Fixer la lance rapide au pistolet.

Remarque : Lors de la fixation, alignez les deux parties saillantes de la lance avec les rainures du pistolet.

B. Fixer la buse réglable à la lance de pulvérisation.

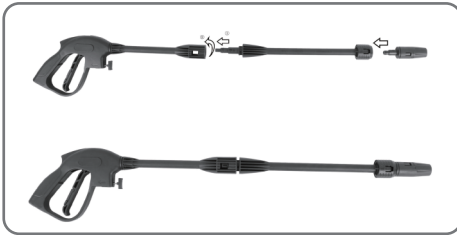

• • • Manipulation à suivre lorsque la buse ne se détache pas de la lance. • • •

(1) Pousser la buse vers l' intérieur, s' assurer qu' il n' y a pas d' espace entre la buse et la tête de la lance.

(2) Saisir la buse et la tête de la lance à deux mains et les tirer dans le sens inverse, puis la buse se détachera.

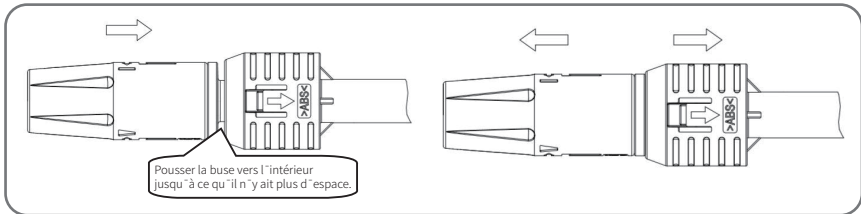

2. Montage de la poignée

Visser fermement la poignée à l' unité principale (2 vis M4*16mm).

Remarque : Les vis sont emballées avec le manuel, veuillez les vérifier et les identifier lors du déballage.

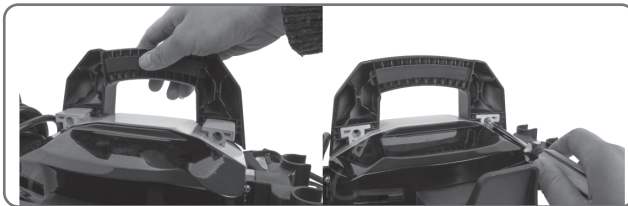

3. Montage du crochet pour tuyau

Visser fermement le crochet du tuyau à l'unité principale (2 vis M4*16mm).

Remarque : Les vis sont emballées avec le manuel, veuillez les vérifier et les identifier lors du déballage.



4. Montage du support du cordon d'alimentation et du porte-pistolet

Faites glisser le support du cordon d'alimentation sur l'unité principale. Faites glisser le porte-pistolet à gauche de la machine.

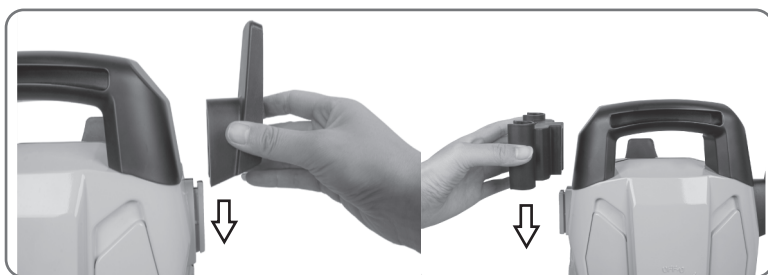

5. Visser le tuyau haute pression sur le tuyau de sortie d'eau.

Poussez et tournez (dans le sens des aiguilles d'une montre) pour le serrer afin d'éviter les fuites. Lorsque les pièces sont correctement assemblées, on ne peut pas séparer les deux composants en tirant directement sur la sortie d'eau.

ATTENTION : Avant d'utiliser la machine, assurez-vous que le tuyau haute pression soit complètement déroulé.

Pendant le fonctionnement de la machine, le tuyau haute pression NE DOIT PAS être mis en boucle.



6. Fixer l' autre tuyau haute pression au pistolet.

Remarque : Une fois le tuyau haute pression raccordé, vérifiez le branchement en tirant légèrement sur le tuyau pour vous assurer qu' il reste raccordé. Appuyez sur la touche de verrouillage et tirez pour détacher le tuyau haute pression.

Pour détacher facilement le tuyau, tirez sur la gâchette pour évacuer l' eau de la lance lorsque l' opération est terminée et mettez l' interrupteur en position « OFF/0 ».



7. Fixer le connecteur et le tuyau d' arrivée d' eau

Retirez le bouchon en plastique du tuyau d' arrivée d' eau de la machine, vissez le raccord d' arrivée d' eau sur l' arrivée d' eau, puis insérez le raccord rapide 1/2 dans le raccord d' arrivée d' eau.

Ensuite, connectez une extrémité d' un tuyau d' arrivée d' eau domestique (non fourni) au raccord rapide et connectez l' autre extrémité à la source d' eau

<<<Si le connecteur d' arrivée d' eau a déjà été installé, passez les étapes de l' installation du connecteur d' arrivée d' eau>>>

AVERTISSEMENT : L' appareil est DESTINÉ à être utilisé à une température supérieure à 0 degré.

AVERTISSEMENT : Un tuyau d' arrosage ne peut pas être endommagé et ne peut pas fuir si son diamètre intérieur est inférieur à 1,27 cm et si sa longueur ne dépasse pas 8 mètres.

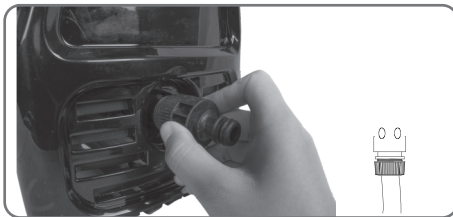

8. Branchez l' alimentation et branchez le nettoyeur haute pression sur la prise de courant.

FONCTIONNEMENT



AVERTISSEMENT - DANGER !

Pendant le fonctionnement, l' appareil doit être placé sur une surface solide et stable.

AVERTISSEMENT : Le tuyau haute pression ne doit pas former de boucle.

Mise en marche

1. Ouvrir l' arrivée d' eau. Appuyez sur la gâchette pendant environ 1 minute jusqu' à ce que de l' eau à basse pression s' écoule afin de vider l' air de l' appareil.

Avertissement : Cet appareil est destiné à être utilisé avec de l' eau froide uniquement ! Ne pas utiliser d' eau chaude avec ce nettoyeur à pression !



2. Mettez l' interrupteur du nettoyeur haute pression en position « ON/I », puis appuyez sur la gâchette.

Remarque : Avant d' appuyer sur la gâchette, assurez-vous que l' interrupteur de verrouillage est positionné sur « déverrouillé ». Avertissement : Ne démarrez pas la machine sans avoir branché et mis en marche l' alimentation en eau, car cela peut endommager les joints haute pression et réduire la durée de vie de la pompe.

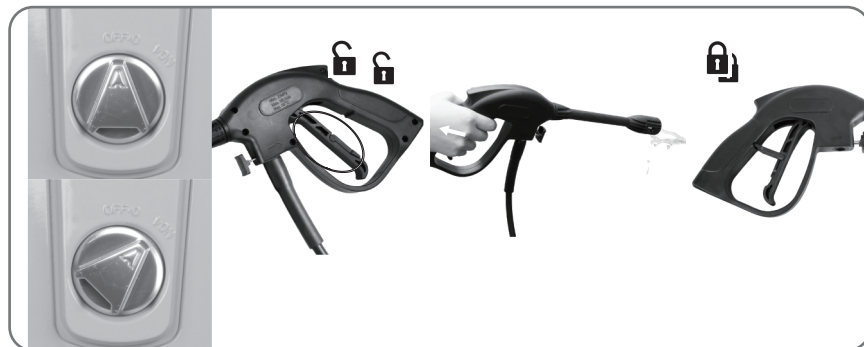

3. Sélectionnez les bonnes buses

Appuyez sur la gâchette et un jet d'eau sous haute pression sortira. Vous pouvez faire pivoter le collier réglable de la buse pour passer d'une pulvérisation en éventail (schéma 1) à une pulvérisation à jet direct (schéma 2).

Avertissement : Lors de l'utilisation de la machine, il est interdit de l'utiliser à l'état inversé.

Avertissement : Les jets à haute pression peuvent être dangereux s'ils sont mal utilisés. Le jet d'eau ne doit jamais être dirigé vers des personnes, des équipements électriques sous tension ou vers la machine elle-même.

Avertissement : Ne dirigez pas le jet vers vous ou d'autres personnes pour nettoyer les vêtements ou les chaussures.

Avertissement : Le pistolet de pulvérisation doit être mis hors tension lors du changement des buses.

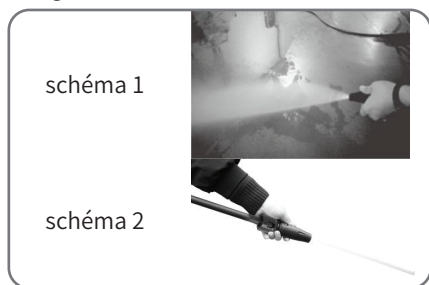

4. Nettoyage

Commencez par éloigner la buse de 30 à 60 cm de la surface et approchez-la avec prudence jusqu'à ce qu'elle atteigne la position souhaitée, car une pulvérisation trop proche peut endommager la surface.

Avertissement : Ne pas raccorder l'appareil à une source d'eau sale, ferrugineuse, trouble ou corrosive. (y compris les liquides de nettoyage des vitres, les aliments pour plantes ou les engrais, etc.)

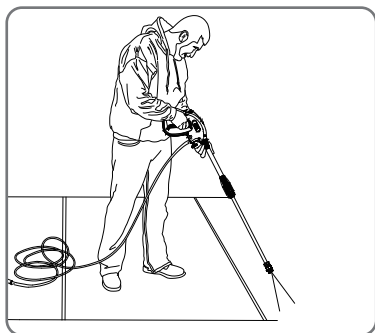

* Cette image est fournie à titre indicatif. Veuillez vous référer à la machine que vous avez achetée.

5. Lorsque vous avez terminé votre tâche de nettoyage, relâchez la gâchette et mettez l' interrupteur en position « OFF/O », puis coupez l' arrivée d' eau.

Remarque : Lorsqu' il n' est pas utilisé, S' assurer que l' interrupteur de verrouillage est positionné sur « verrouillage ».

Remarque : si vous utilisez le nettoyeur haute pression après avoir coupé l' alimentation en eau, vous risquez d' endommager sérieusement la pompe et/ou le moteur.

Avertissement : ne jamais débrancher le tuyau de décharge haute pression de la machine lorsque le système est sous pression. Pour dépressuriser, éteignez le moteur, coupez l' alimentation en eau et appuyez sur la gâchette du pistolet 2 ou 3 fois.

6. Débranchez le cordon d' alimentation de la prise de courant.

Avertissement : Vérifier que la tension et la fréquence d' alimentation correspondent à celles indiquées sur la plaque signalétique de l' appareil. L' appareil ne doit être raccordé au réseau électrique que par l' intermédiaire d' un disjoncteur (Max. 30 mA) qui coupe l' alimentation électrique en cas de court-circuit.

INFORMATIONS D' UTILISATION

1. Soupape de sécurité et/ou soupape de limitation de pression



Avertissement-danger !

Ne pas modifier ni ajuster le réglage de la soupape de sécurité.

La soupape de sécurité est également une soupape de limitation de pression. Lorsque la gâchette du pistolet est relâchée, la vanne s' ouvre, le pressostat se déclenche puis la machine s' arrête automatiquement.

Si la buse du pistolet est bloquée, la pression de la machine augmente, la soupape de sécurité s' ouvre, le pressostat se déclenche et la machine s' arrête automatiquement.

2. Le bouton de sécurité du pistolet

L' opérateur doit appuyer sur le bouton de déverrouillage puis actionner la gâchette pour effectuer une pulvérisation. Lorsque vous relâchez la gâchette, elle revient automatiquement en position off.

Lorsque vous n' utilisez pas le nettoyeur haute pression, appuyez sur le bouton de verrouillage pour éviter d' enclencher accidentellement la pulvérisation haute pression.



3. Tenir le pistolet

Chaque fois que vous utilisez le nettoyeur haute pression, nous vous conseillons de tenir le pistolet dans la bonne position, avec une main sur la poignée et l' autre sur la buse de pulvérisation réglable.

4. Laver avec un détergent

Faites pivoter le corps du pot et le bec verseur, puis ajoutez de l' eau avec un nettoyeur ou un détergent correctement préparé, versez-la dans le corps du pot et refermez-le. Enfin, fixez la bouteille de détergent au pistolet.

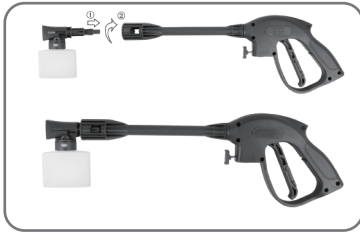

- Appuyez sur la gâchette et le détergent sortira par la buse.
- Appliquer le détergent de manière à ce qu' il recouvre entièrement la surface de nettoyage.
- Laisser le détergent agir sur la surface pendant quelques minutes. C' est le moment d' utiliser une brosse pour frotter légèrement les zones très sales.
- Passer à la buse de pulvérisation et rincer le détergent de la surface.
- Nettoyage : Une fois l' opération terminée, faites toujours couler de l' eau douce dans la bouteille de détergent afin d' éliminer les restes de détergent du système d' injection. La bouteille peut être détachée si nécessaire au cours de ce processus.

ENTRETIEN

Toute opération d' entretien non prévue par le présent chapitre doit être effectuée par un centre de vente et d' entretien agréé.



Avertissement-danger !
Débranchez toujours la fiche de la prise de courant avant toute intervention sur l' appareil.

1. Nettoyage du filtre d' entrée d' eau

Le filtre à eau a été installé à l' intérieur du connecteur d' entrée d' eau et doit être régulièrement nettoyé. Rincez-le à l' eau du robinet, puis replacez-le au niveau du connecteur d' entrée d' eau.

2. Nettoyage de la buse

À l' aide du nettoyeur d' embout de buse fourni (ou d' un trombone déplié), insérez le fil dans l' orifice de la buse et effectuez un mouvement de va-et-vient jusqu' à ce que les débris soient délogés. Faire passer l' eau de rinçage à travers les buses à l' aide d' un tuyau d' arrosage à la pression la plus élevée possible (soit une buse d' eau standard, soit le pouce sur la buse pour créer une pression d' eau pour le rinçage arrière)

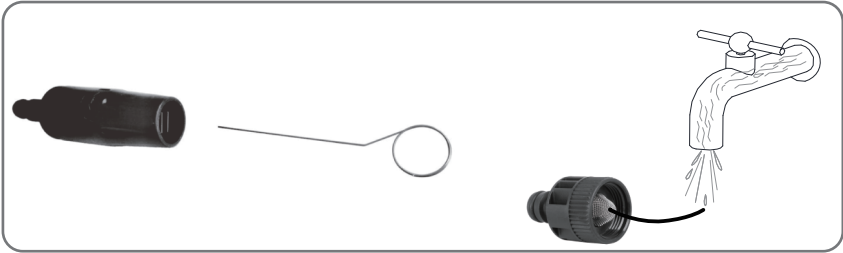

3. Nettoyage des aérations de l'appareil

La machine doit être maintenue propre afin de permettre à l'air froid de passer librement par les aérations de la machine.

4. Graissage ou raccords

Pour faciliter le raccordement et éviter que les joints toriques ne se grippent, il faut graisser régulièrement les raccords.

ENTREPOSAGE

1. Débranchez la source d'eau, mettez le nettoyeur haute pression en marche pendant quelques secondes jusqu'à ce que l'eau restante s'écoule, puis arrêtez-le rapidement.
2. Débrancher l'alimentation électrique.
3. Débranchez le tuyau haute pression et le tuyau d'arrosage (non fourni), et enrôlez le tuyau haute pression pour le ranger.
4. Conserver dans un endroit à l'abri du gel et à une température supérieure à 0°C (32°F).

DONNÉES TECHNIQUES

Modèle	HB11E
Tension nominale	230V/50Hz
Puissance nominale	1300W
Pression nominale	67Bar
Pression max.	100Bar
Flux nominal	4.6L/min
Pression d'entrée d'eau max	3Bar
Température maximale de l'eau à l'entrée	40°C
Niveau de pression acoustique (K=3 dB (A) : LpA	87dB(A), K=3.0dB
Niveau de puissance acoustique (K=3dB B (A) : LwA	93dB(A)
Valeur de vibration (K=1.5 m/s ²)	2,6m/s ² , K=1,5m/s ²
Poids	4.0kg

ENVIRONNEMENT

Si votre machine doit être remplacée après une longue utilisation, ne la jetez pas avec les ordures ménagères, mais éliminez-la d'une manière respectueuse de l'environnement.



Ne jetez pas ce produit avec les ordures ménagères. Conformément à la norme européenne 2012/19/EU (WEEE) relative à la mise au rebut des appareils électriques, vous devez le confier à votre centre local de collecte des déchets pour recyclage.

DÉPANNAGE

Vérifier les points suivants avant de contacter l'organisation de maintenance :

Problème	Cause	Action recommandée
La machine ne démarre pas	L'appareil n'est pas branché Prise défectueuse Fusible grillé Rallonge défectueuse	Brancher la machine. Essayer une autre prise. Remplacer le fusible, éteindre les autres machines. Réessayer sans la rallonge.
La pression varie	Vannes d'air d'aspiration de la pompe encrassées, usées ou bouchées Joints de la pompe usés	Vérifier l'étanchéité des tuyaux et des raccords. Nettoyer et remplacer ou contacter votre distributeur local. Nettoyer et remplacer ou contacter votre distributeur local.
La machine s'arrête	Le fusible a sauté Tension secteur incorrecte Capteur thermique activé Buse partiellement bloquée	Remplacer le fusible. Éteindre les autres machines. Vérifiez que la tension du réseau correspond à la spécification de l'étiquette du modèle. Laissez l'appareil refroidir pendant 5 minutes. Nettoyer la buse.
Le fusible saute	Fusible trop petit	Passer à une installation avec un ampérage plus élevé. Consommation de la machine. Essayer sans la rallonge.
L'appareil vibre	Air dans le tuyau d'entrée/la pompe Alimentation inadéquate du conduit principal en eau Buse partiellement bloquée Filtre à eau bloqué Tuyau plié	Laisser la machine fonctionner avec la gâchette ouverte jusqu'à ce que la pression de travail normale soit rétablie. Vérifier que l'alimentation en eau corresponde aux spécifications requises. Nettoyer la buse. Nettoyer le filtre. Redresser le tuyau.

Problème	Cause	Action recommandée
La machine démarre et s'arrête souvent seule	La poignée du pulvérisateur fuit	Contactez le centre de réparation le plus proche. Remplacer le siège/la bille/le joint torique dans la valve de la poignée de pulvérisation.
La machine démarre, mais l'eau ne sort pas	Pompe/tuyau ou accessoire gelé Pas d'alimentation en eau Filtre à eau bloqué Buse bloquée	Patientez jusqu'à ce que la pompe / les tuyaux ou l'accessoire soit dégelé. Raccorder l'arrivée d'eau. Nettoyez le filtre. Nettoyer la buse.

En cas de problèmes autres que ceux mentionnés ci-dessus, veuillez contacter votre distributeur local.

CONSIGLI DI SICUREZZA IMPORTANTI

Non puntare mai l'ugello ad alta pressione verso persone o animali.

Non bere alcolici o fare uso di droghe durante l'uso dell'idropulitrice.

Non utilizzare mai l'idropulitrice mentre si è in acqua.

Non toccare la spina elettrica con le mani bagnate.

Non lasciare mai i collegamenti elettrici in acqua.

Non utilizzare mai utilizzare l'idropulitrice senza che l'alimentazione dell'acqua sia aperta.

Non utilizzare mai utilizzare acqua calda con questa idropulitrice.

Il dispositivo è destinato all'uso domestico e all'uso commerciale in ambienti interni ed esterni.

PRECAUZIONI DI SICUREZZA IMPORTANTI



ATTENZIONE: Quando si utilizza questo prodotto, è necessario seguire sempre le precauzioni di base, tra cui:

Se il cavo di alimentazione è danneggiato, deve essere sostituito dal produttore, da un tecnico addetto all'assistenza o da personale altrettanto qualificate, al fine di evitare pericoli.

Le macchine non devono essere utilizzate dai bambini. I bambini devono essere sorvegliati per evitare che giochino con l'apparecchio.

Per uso commerciale

Questa macchina non deve essere utilizzata da persone (compresi i bambini con capacità fisiche, sensoriali o mentali ridotte o senza esperienza e conoscenza pregressa.

Non adatto all'uso commerciale

Questa macchina può essere utilizzata da persone con capacità fisiche, sensoriali o mentali ridotte o che non hanno esperienza o conoscenza pregressa della stessa, a condizione che vengano sorvegliate per assicurarsi che facciano un uso sicuro della macchina e che comprendano i pericoli che ne derivano.

Utilizzare dispositivi di protezione individuale (DPI adeguati per le idropultrici in funzione, es. scarpe di sicurezza, guanti protettivi, occhiali protettivi, protezioni per l'udito, ecc;

ATTENZIONE: Pericolo di contraccolpo e di torsione improvvisa sull'ugello quando si apre la pistola a spruzzo.

 **ATTENZIONE:** Questa macchina è stata sviluppata per l'uso del detergente fornito o raccomandato dal produttore. L'uso di altri detersivi o prodotti chimici può compromettere la sicurezza della macchina.

 **Attenzione:** I getti ad alta pressione possono essere pericolosi se utilizzati in modo improprio. Il getto non deve essere diretto verso persone, apparecchiature elettriche in funzione o verso la macchina stessa.

- Non utilizzare l'apparecchio quando delle persone si trovano nel suo raggio d'azione, a meno che non indossino indumenti protettivi.
- Non puntare il getto su sé stessi o su altri per pulire indumenti o calzature.
- Scollegare l'alimentazione prima di effettuare la manutenzione da parte dell'utente.
- Le idropulitrici non devono essere utilizzate da bambini o da persone inesperte.
- Per garantire la sicurezza della macchina, utilizzare solo ricambi originali del produttore o ricambi approvati dal produttore.
- Non utilizzare l'apparecchio se il cavo di alimentazione o parti importanti dell'apparecchio sono danneggiati, es. dispositivi di sicurezza, tubi flessibili ad alta pressione, pistola a spruzzo.
- Se si utilizza una prolunga, la spina e la presa devono essere impermeabili.

 **ATTENZIONE:** I cavi di prolunga non idonei possono essere pericolosi; se si utilizza un cavo di prolunga, questo deve essere adatto all'uso all'aperto e il collegamento deve essere mantenuto asciutto e lontano dal suolo. Si raccomanda vivamente di utilizzare un avvolgicavo che mantenga la presa ad almeno 60 mm dal suolo.

- Spegnere l'apparecchio e scollegarlo dall'alimentazione elettrica prima di procedere al montaggio, alla pulizia, alla regolazione, alla manutenzione, allo stoccaggio e al trasporto.
- L'allacciamento alla rete elettrica deve essere effettuato da un elettricista qualificato e deve essere conforme alla norma IEC 60364-1. Se la corrente di dispersione a terra supera i 30 mA per 30 ms, è necessario installare un dispositivo di corrente residua che interrompa l'alimentazione o un dispositivo salvavita.
- **ATTENZIONE:** Non utilizzare la macchina se un cavo di collegamento o parti importanti della macchina sono danneggiati, es. dispositivi di sicurezza, tubi flessibili ad alta pressione, pistola a spruzzo. Le macchine non sono adatte per il collegamento alla rete idrica potabile. Collegare la macchina alla rete idrica.
- Utilizzare il dispositivo su una superficie piana.
- Per motivi di sicurezza, assicurarsi di effettuare un controllo e una manutenzione ogni tre mesi. Prima dell'uso, controllare il filtro e l'ugello. Assicurarsi che non vi siano contaminazioni. Dopo l'uso, accertarsi che la pompa e il tubo flessibile non contengano acqua.
- Protezione da sovraccarico:

Quando l'ugello è ostruito o il tubo flessibile ad alta pressione è attorcigliato, la funzione di protezione da sovraccarico si attiva automaticamente e la macchina si spegne.

Dopo aver risolto il problema, ripristinare l'alimentazione e accendere la macchina.

PRECAUZIONI DI SICUREZZA IMPORTANTI

1. Leggere tutte le istruzioni prima di utilizzare il prodotto. Conservare tutte le istruzioni di sicurezza.
2. Non utilizzare l'idropulitrice quando si è stanchi o sotto l'effetto di alcool o droghe.
3. Rischio di perforazione o di lesioni - non dirigere il getto d'acqua ad alta pressione verso persone o animali.
4. Non permettere mai ai bambini di utilizzare l'idropulitrice.
5. Per ridurre il rischio di lesioni, è necessaria una stretta sorveglianza quando l'idropulitrice viene utilizzata in prossimità dei bambini.
6. È necessario saper arrestare l'unità e ridurre immediatamente la pressione. È necessario avere dimestichezza con i comandi.
7. Fare sempre attenzione a dove si sta dirigendo il getto ad alta pressione
8. Tenere le persone lontane dall'area da pulire.
9. Mantenere sempre un buon appoggio e un buon equilibrio, senza sporgersi troppo o appoggiarsi a un supporto instabile.
10. L'area di lavoro deve avere un drenaggio adeguato per ridurre la possibilità di caduta dovuta a superfici scivolose.
11. Seguire le istruzioni di manutenzione indicate nel manuale.
12. Per ridurre il rischio di folgorazione, mantenere tutti i collegamenti asciutti e lontani dal suolo. Non toccare la spina con le mani bagnate.
13. Informarsi adeguatamente sui rischi dell'ugello: in particolare, il rischio di contraccolpo e la torsione improvvisa della pistola a spruzzo quando si apre il getto d'acqua.
14. Se la corrente di dispersione a terra supera i 30 mA per 30 ms, si consiglia di installare un dispositivo di corrente residua che interrompa l'alimentazione o un dispositivo di messa a terra.
15. **ATTENZIONE** Non utilizzare la macchina in prossimità di altre persone che non indossano indumenti protettivi
16. **ATTENZIONE** Rischio di esplosione - Non spruzzare liquidi infiammabili
17. **ATTENZIONE** I tubi flessibili, i raccordi e gli attacchi ad alta pressione sono fondamentali per la sicurezza della macchina. Utilizzare solo tubi, attacchi e raccordi consigliati dal produttore.
18. L'acqua che ha attraversato un dispositivo antiriflusso è considerata non potabile.

PRECAUZIONI GENERALI DI SICUREZZA

- | |
|---|
| 1. Destinato esclusivamente all'uso esterno e domestico. |
| 2. Il tubo flessibile ad alta pressione può presentare perdite a causa di usura, utilizzo scorretto, piegatura, ecc. Non utilizzare un tubo flessibile danneggiato. |
| 3. Non utilizzare l'idropulitrice in prossimità di materiali, fumi o polveri infiammabili. |
| 4. Alcuni prodotti chimici o detersivi possono essere nocivi se inalati o ingeriti, causando gravi lesioni. Utilizzare un respiratore o una maschera se dovesse esserci il rischio di inalare i vapori. Leggere tutte le istruzioni allegate alla maschera per essere certi che fornisca la protezione necessaria contro l'inalazione di vapori nocivi. |
| 5. Prima di avviare l'idropulitrice in periodi freddi, controllare tutte le parti dell'apparecchiatura e accertarsi che non si sia formato del ghiaccio. Non conservare l'unità in un luogo in cui la temperatura possa scendere al di sotto di 0°C (32°F). |
| 6. NON APPORTARE MODIFICHE AI COMPONENTI! Unità che presentano parti rotte o mancanti, o senza l'alloggiamento o le coperture di sicurezza, non devono MAI essere utilizzate |
| 7. Mantenere il tubo flessibile ad alta pressione collegato all'idropulitrice e alla pistola a spruzzo mentre il sistema è in pressione. Scollegare il tubo flessibile mentre l'unità è in pressione è pericoloso e può causare lesioni. |
| 8. Spegnerlo o scollegare sempre l'alimentazione quando la macchina viene lasciata incustodita. |
| 9. Tenere i getti d'acqua lontani dai cavi elettrici per evitare scosse elettriche mortali. |
| 10. Prima dell'uso, la macchina deve essere collegata alla rete idrica. Solo in seguito si possono azionare il grilletto della pistola e l'interruttore dell'idropulitrice. |
| 11. Se la macchina si blocca di nuovo prima dell'uso, verificare se la mancanza di potenza al motore sia dovuta allo stato della girante (debris), quindi riavviare la macchina secondo le istruzioni per l'uso. |

SIMBOLI

Le etichette degli strumenti e del manuale possono riportare dei simboli. Rappresentano informazioni importanti sul prodotto o forniscono istruzioni sul suo utilizzo.



Indica un potenziale rischio di lesioni personali.



In conformità alle direttive europee applicabili a questo prodotto.



Struttura a doppio isolamento.



Non esporre alla pioggia e non utilizzare in luoghi umidi.



Per ridurre il rischio di lesioni, l'utente deve leggere e comprendere il manuale utente prima di utilizzare questo prodotto.



Durante l'utilizzo di questo prodotto, indossare sempre occhiali di sicurezza o occhiali di sicurezza con protezioni laterali e, se necessario, una protezione facciale completa.



Utilizzare un respiratore o una maschera se ci dovesse essere il rischio di inalare vapori nocivi.



Per ridurre il rischio di perforazione o di lesioni, non dirigere mai il getto d'acqua verso persone o animali domestici e non ostruire il getto con il corpo.

Anche i tubi e le guarnizioni che perdono possono causare lesioni da perforazione. Non maneggiare i tubi o le guarnizioni.



Per ridurre il rischio di lesioni da contraccolpo, tenere la lancia saldamente con entrambe le mani quando la macchina è accesa.



L'utilizzo sul bagnato o la mancata osservanza di pratiche sicure possono causare scosse elettriche.



Attenzione! Non puntare mai la pistola a spruzzo su persone, animali, sull'alimentazione della macchina o su apparecchi elettrici.



Macchina non destinata ad essere collegata alla rete idrica potabile



I prodotti elettrici di scarto non devono essere smaltiti con i rifiuti domestici, ma devono essere riciclati presso le strutture apposite. Per informazioni sul riciclaggio, rivolgersi alle autorità locali o al rivenditore.



Non smaltire i prodotti elettrici nei rifiuti domestici. Secondo la norma europea 2012/19/UE per "lo smaltimento delle apparecchiature elettriche (RAEE), il prodotto deve essere portato alla" stazione di raccolta rifiuti locale e destinato al riciclaggio.

MANUTENZIONE DI UN APPARECCHIO A DOPPIO

In un prodotto a doppio isolamento, al posto della messa a terra sono previsti due sistemi di isolamento. Su un prodotto a doppio isolamento non è previsto alcun sistema di messa a terra, né deve essere aggiunto un sistema di messa a terra al prodotto. La manutenzione di un prodotto a doppio isolamento richiede estrema cautela e conoscenza del sistema, e deve essere effettuata solo da personale qualificato. Le parti di ricambio per un prodotto a doppio isolamento devono essere identiche a quelle che sostituiscono. Un prodotto a doppio isolamento è contrassegnato dalla dicitura "DOPPIO ISOLAMENTO". Il prodotto può anche essere contrassegnato con il simbolo indicato di seguito.



USO DI PROLUNGHE

L'uso di una prolunga con questo prodotto è **SCONSIGLIATO**. Se è necessario utilizzare una prolunga, utilizzare solo quelle destinate all'uso esterno. Questi cavi sono identificati da una dicitura simile a "ADATTO ALL'USO CON APPARECCHIATURE ESTERNE, CONSERVARE ALL'INTERNO QUANDO NON SI UTILIZZA". Utilizzare solo prolunghe con una tensione nominale non inferiore a quella del prodotto. Esaminare la prolunga prima dell'uso. **NON UTILIZZARE PROLUNGHE DANNEGGIATE!** Non tirare il cavo per scollegarlo dalla presa, ma scollegarlo sempre tirando la spina. Tenere il cavo lontano da calore e bordi taglienti. Scollegare sempre la prolunga dalla presa di corrente prima di scollegare il prodotto dalla prolunga.

ATTENZIONE – Per ridurre il rischio di folgorazione, mantenere tutti i collegamenti asciutti e lontanidal suolo. Non toccare la spina con le mani bagnate.

USO CORRETTO DELL'IDROPULITRICE

QUESTO APPARECCHIO È DESTINATO ALL'USO SOLO CON ACQUA FREDDA! NON UTILIZZARE ACQUA CALDA IN QUESTA IDROPULITRICE.

1. Utilizzare l'idropulitrice a una pressione non superiore a quella prevista per il dispositivo. Non utilizzare mai l'idropulitrice in assenza di rete idrica. L'utilizzo dell'unità senza rete idrica può danneggiarla in maniera irreparabile.
2. Assicurarsi che l'acqua utilizzata per l'idropulitrice non sia sporca, sabbiosa e non contenga prodotti chimici corrosivi. L'utilizzo di acqua sporca compromette la vita utile dell'idropulitrice.
3. **ATTENZIONE** - L'idropulitrice può essere utilizzata per diverse applicazioni, tra cui il lavaggio di auto, barche, terrazze, ponti, garage, ecc. dove è necessaria un'alta pressione per rimuovere sporco e detriti.
L'acqua ad alta pressione può danneggiare la superficie di lavoro se non viene utilizzata correttamente!
Per maggiori dettagli, consultare la sezione Istruzioni per l'uso. Testare sempre il getto in un'area aperta.
4. Non spostare MAI l'unità tirando il tubo flessibile ad alta pressione. Utilizzare la maniglia in dotazione sulla parte superiore dell'unità.
5. Tenere sempre la pistola ad alta pressione e la lancia con due mani. Tenere una mano sulla pistola/grilletto, mentre si sostiene la lancia con l'altra mano (vedi l'immagine).
6. Durante l'erogazione del detergente, l'idropulitrice applica il detergente all'area da pulire solo a bassa pressione. Una volta applicato il detergente, spruzzare per rimuovere il detergente dell'area di lavoro utilizzando l'ugello regolabile.

ISTRUZIONI DI MONTAGGIO

Disimballaggio della confezione

Dopo aver aperto la confezione, rimuovere tutte le parti e verificarle in base al seguente elenco dei componenti in dotazione:

1. Pistola	2. Grilletto	3. Maniglia
4. Alloggiamento pistola	5. Supporto cavo di alimentazione	6. Lancia
7. Interruttore ON/OFF	8. Cavo di alimentazione	9. Uscita acqua
10. Gancio per tubo flessibile	11. Ingresso acqua	12. Ugello regolabile
13. Tubo flessibile ad alta pressione	14. Connettore di ingresso dell'acqua	15. Contenitore del detergente
16. Perno di pulizia	17. Pacchetto di viti	18. Manuale

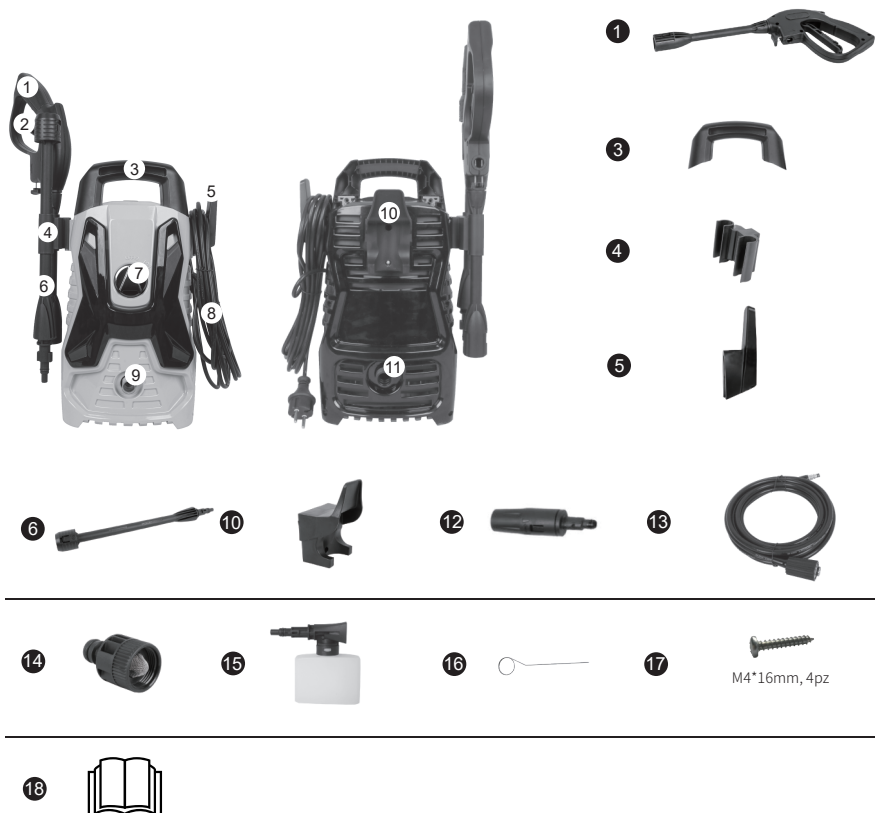

*La macchina deve sempre essere trasportata con la maniglia.

PREPARAZIONE PER L' USO

COME PREPARARE L'UNITÀ

(---Ignorare gli accessori installati nella fase corrispondente---)

1. Collegare la pistola, la lancia con innesto rapido e l'ugello regolabile

A. Collegare la lancia con innesto rapido alla pistola

Nota: Durante il fissaggio, allineare le due sporgenze della lancia con le scanalature della pistola.

B. Collegare l'ugello regolabile alla lancia.

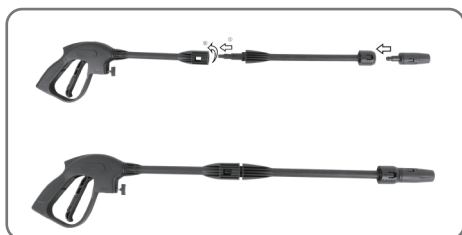

• • • Cosa fare quando l'ugello non si stacca dalla lancia. • • •

(1) Spingere l'ugello verso l'interno, assicurandosi che non ci sia spazio tra l'ugello e la testa della lancia.

(2) Afferrare l'ugello e la testa della lancia con due mani e tirarli in senso inverso; l'ugello si staccherà.

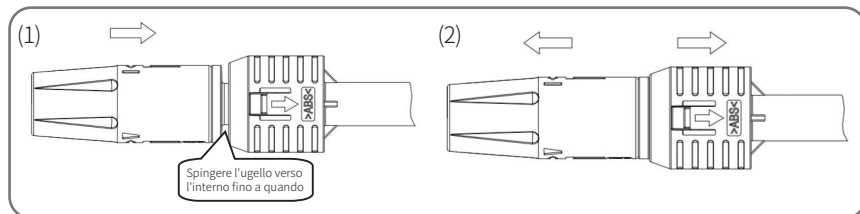

2. Montaggio della maniglia

Avvitare la maniglia all'unità principale (2 viti M4*16 mm).

Nota: Le viti saranno imballate insieme al manuale; si prega di verificare che siano presenti e che siano corrette quando vengono disimballate.

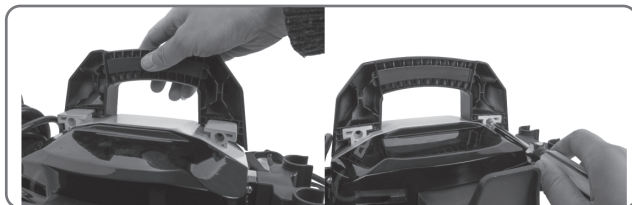

3. Montaggio del gancio per tubo flessibile

Avvitare il gancio per tubo flessibile all'unità principale (2 viti M4*16 mm).

Nota: Le viti saranno imballate insieme al manuale; si prega di verificare che siano presenti e che siano corrette quando vengono disimballate.

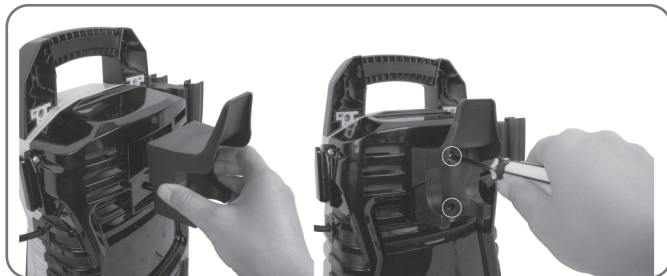

4. Montaggio del supporto del cavo di alimentazione dell'alloggiamento della pistola

Far scorrere il supporto del cavo di alimentazione sull'unità principale.

Far scorrere l'alloggiamento della pistola a sinistra della macchina.

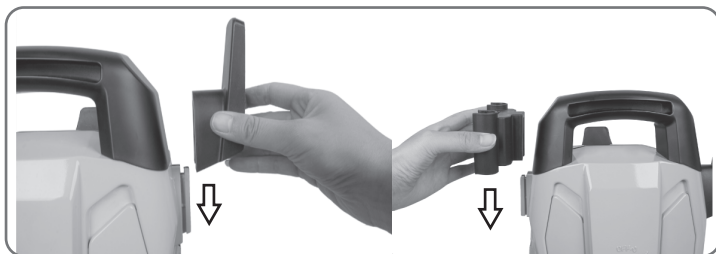

5. Connettere il tubo flessibile dell'alta pressione al tubo di uscita dell'acqua.

Spingere e ruotare (in senso orario) assicurandosi che il collegamento sia ben saldo per evitare perdite. Quando i pezzi sono uniti correttamente, non è possibile separarli tirando direttamente l'uscita dell'acqua.

ATTENZIONE: Prima di mettere in funzione la macchina, assicurarsi che il tubo flessibile ad alta pressione sia completamente srotolato.

Mentre la macchina è in funzione, il tubo flessibile ad alta pressione **NON** deve essere avvolto su sé stesso.



6. Collegare l'altro tubo flessibile ad alta pressione alla pistola.

Nota: Dopo aver collegato il tubo flessibile ad alta pressione, verificare il collegamento tirando delicatamente il tubo flessibile per assicurarsi che non si stacchi. Premere il pulsante di blocco e tirare per staccare il tubo flessibile ad alta pressione. Per staccare facilmente il tubo flessibile, tirare il grilletto per scaricare l'acqua dalla lancia al termine dell'utilizzo e spostare l'interruttore in posizione "OFF/0".



7. Collegare il connettore di ingresso dell'acqua e il tubo flessibile di ingresso dell'acqua

Rimuovere il tappo di plastica dal tubo di ingresso dell'acqua della macchina, avvitare il connettore di ingresso dell'acqua sull'ingresso dell'acqua, quindi inserire l'innesto rapido da 1/2 nel connettore di ingresso dell'acqua. A questo punto collegare un'estremità di un tubo flessibile di ingresso domestico (non fornito) all'innesto rapido e collegare l'altra estremità alla fonte d'acqua. <<Se il connettore di ingresso

dell' acqua è già stato installato, saltare i passaggi per l'installazione del connettore di ingresso dell'acqua.>>>

ATTENZIONE: L'apparecchio è DESTINATO a essere utilizzato a una temperatura superiore a 0 gradi.

ATTENZIONE: Un tubo flessibile da giardino non può essere danneggiato o perdere se ha un diametro interno inferiore a 1/2 pollici (1,27 cm) e una lunghezza non superiore a 8m.

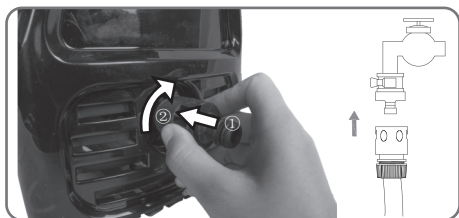

8. Collegare l'idropulitrice alla presa di corrente.

UTILIZZO



ATTENZIONE - PERICOLO!

Durante l' utilizzo l'apparecchio deve essere posizionato su una superficie stabile.

ATTENZIONE: Il tubo flessibile ad alta pressione non deve attorcigliarsi.

Accensione

1. Aprire l'alimentazione dell'acqua. Premere il grilletto per circa 1 minuto finché non esce acqua a bassa pressione per svuotare l'unità dall'aria.

Attenzione: Questo apparecchio deve essere utilizzato solo con acqua fredda! Non utilizzare acqua calda in questa idropulitrice!



2. Portare l'interruttore dell'idropulitrice in posizione "ON/I", quindi premere il grilletto.

Nota: Prima di premere il grilletto, accertarsi che l'interruttore di blocco sia in posizione di "sblocco".

Attenzione: Non avviare la macchina senza aver collegato e aperto l'alimentazione dell'acqua, perché ciò potrebbe danneggiare le guarnizioni per l'alta pressione e ridurre la vita utile della pompa.

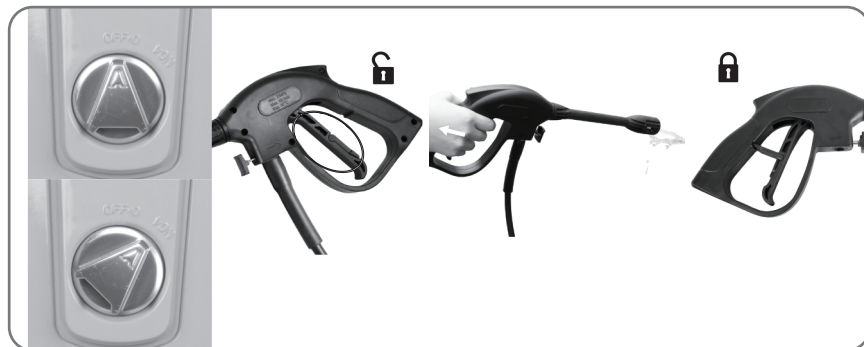

3. Scegliere gli ugelli giusti.

Premere il grilletto, uscirà un getto d'acqua ad alta pressione. È possibile ruotare l'anello dell'ugello regolabile per passare da un getto a ventaglio completo (immagine 1) a un getto diretto (immagine 2).

Attenzione: Durante il funzionamento della macchina, è vietato l'utilizzo nello stato invertito.

Attenzione: I getti ad alta pressione possono essere pericolosi se utilizzati in modo improprio. Il getto non deve essere diretto verso persone, apparecchiature elettriche in funzione o l'apparecchio stesso.

Attenzione: Non dirigere il getto contro sé stessi o altri per pulire abiti o calzature.

Attenzione: La pistola a spruzzo deve essere inattiva quando si sostituiscono gli ugelli.

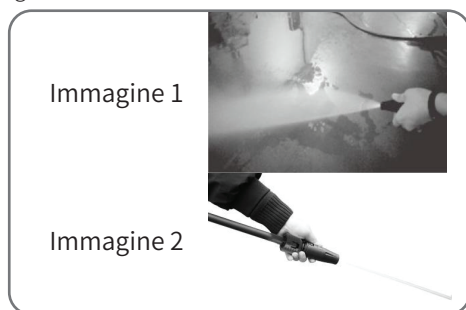

4. Pulizia

Iniziare con l'ugello a 30-60 cm di distanza dalla superficie e avvicinarsi con cautela fino a raggiungere la posizione desiderata, considerando che un getto troppo ravvicinato può danneggiare la superficie.

Attenzione: Non collegare la macchina a fonti d'acqua sporca, mineralizzata, fangosa o corrosiva. (compresi liquidi per la pulizia dei vetri, concimi per piante o fertilizzanti, ecc.)

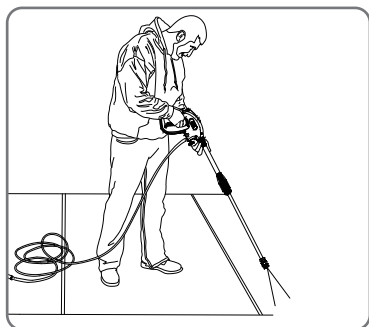

*L'immagine è puramente indicativa, si prega di fare riferimento alla macchina effettivamente acquistata.

5. Al termine dell'operazione di pulizia, rilasciare il grilletto e portare l'interruttore in posizione "OFF/O", quindi chiudere l'alimentazione dell'acqua.

Nota: : Quando non si utilizza la macchina, assicurarsi che l'interruttore Lock-off sia in posizione "Lock".

Nota: : se si utilizza l'idropulitrice dopo aver chiuso l'alimentazione dell'acqua, si possono verificare gravi danni alla pompa e/o al motore.

Attenzione: non scollegare mai il tubo flessibile di scarico ad alta pressione dalla macchina mentre il sistema è in pressione. Per depressurizzare, spegnere il motore, chiudere l'alimentazione dell'acqua e premere il grilletto della pistola 2-3 volte.

6. Scollegare il cavo di alimentazione dalla presa di corrente.

Attenzione: Verificare che la tensione e la frequenza elettrica corrispondano a quelle indicate sull'etichetta informativa dell'apparecchio. L'apparecchio deve essere collegato alla rete elettrica solo tramite un interruttore di sicurezza (max. 30 mA) che interrompa l'alimentazione elettrica in caso di cortocircuito.

INFORMAZIONI PER L'UTILIZZO

1. Valvola di sicurezza e/o valvola limitatrice di pressione



Attenzione - pericolo!

Non manomettere o regolare la valvola di sicurezza.

La valvola di sicurezza è anche una valvola limitatrice di pressione. Quando il grilletto della pistola viene rilasciato, la valvola si apre, il pressostato si attiva e la macchina si spegne automaticamente.

Se l'ugello della pistola è intasato, la pressione della macchina aumenta, la valvola di sicurezza si apre, il pressostato si attiva e la macchina si spegne automaticamente. Per liberare l'ugello si può utilizzare il perno di pulizia o un ago.

2. Pulsante di sicurezza della pistola

L'operatore deve premere il pulsante di sblocco e quindi azionare il grilletto per poter spruzzare. Una volta rilasciato il grilletto, questo torna automaticamente in posizione off.

Quando non si utilizza l'idropulitrice, premere il pulsante di blocco per evitare di attivare accidentalmente il getto ad alta pressione.

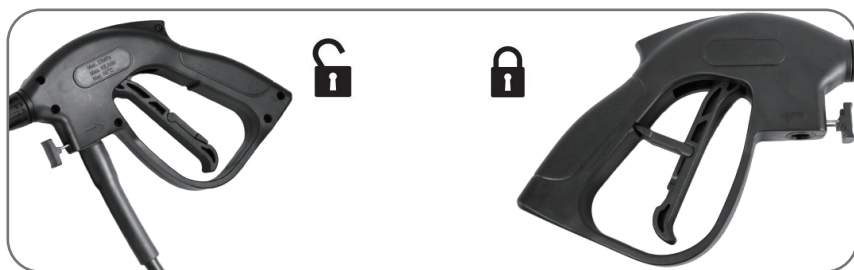

3. Impugnare la pistola

Ogni volta che si utilizza l'idropulitrice, si consiglia di impugnare la pistola nella posizione corretta, con una mano sull'impugnatura e l'altra sull'ugello regolabile.

4. Utilizzare il detersivo

Ruotare il corpo del contenitore e il beccuccio, aggiungere acqua con un detersivo o un detersivo adatto, versarlo nel corpo del contenitore e chiuderlo. Infine, collegare il contenitore del detersivo alla pistola.

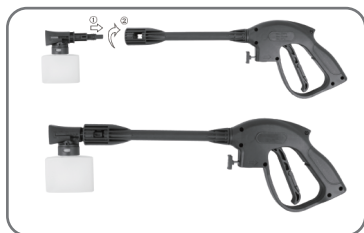

- a. Premendo il grilletto della lancia, il detergente uscirà dall'ugello.
- b. Applicare il detergente in modo che copra completamente la superficie da pulire.
- c. Lasciare agire il detergente sulla superficie per alcuni minuti. Durante l'attesa si può usare una spazzola per strofinare leggermente le aree più sporche.
- d. Passare all'ugello e risciacquare il detergente dalla superficie.
- e. Pulizia: Al termine dell'operazione, far scorrere sempre dell'acqua pulita attraverso il contenitore del detergente per eliminare eventuali residui di detersivi dal sistema di iniezione. Se necessario, il contenitore può essere staccato durante questo processo.

MANUTENZIONE

Tutte le operazioni di manutenzione non contemplate in questo capitolo devono essere eseguite da un centro di vendita e assistenza autorizzato.



Attenzione: pericolo!

Scollegare sempre la spina dalla presa di corrente prima di effettuare qualsiasi intervento sull'apparecchio.

1. Pulizia del filtro di ingresso dell'acqua

Il filtro dell'acqua è stato installato all'interno del connettore di ingresso dell'acqua e deve essere pulito periodicamente. Sciacquarlo con acqua di rubinetto pulita, quindi reinserirlo nel connettore di ingresso dell'acqua.

2. Pulizia dell'ugello

Utilizzando il perno di pulizia per l'ugello in dotazione (o una graffetta raddrizzata), inserire il filo nel foro dell'ugello e muoverlo avanti e indietro fino a rimuovere l'ostruzione. Far scorrere dell'acqua in direzione inversa al normale attraverso gli ugelli, usando un tubo flessibile da giardino alla massima pressione disponibile (equipaggiato con un ugello standard o usando il pollice sull'ugello per creare una pressione sufficiente a far scorrere l'acqua in direzione inversa).

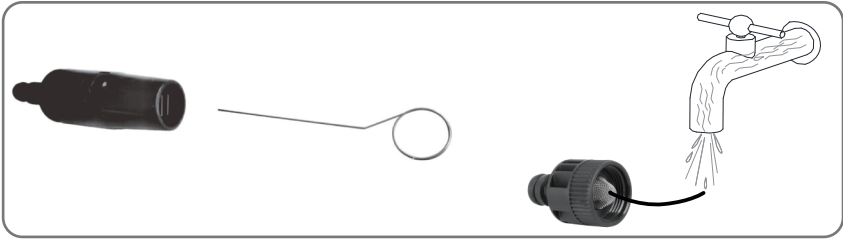

3. Pulizia delle ventole della macchina

La macchina deve essere mantenuta pulita in modo che l'aria per il raffreddamento possa passare liberamente attraverso le ventole della macchina.

4. Ingrassaggio e raccordi

Per garantire un collegamento agevole e per evitare che gli o-ring si incottiscano, ingrassare i raccordi regolarmente.

STOCCAGGIO

1. Scollegare l'alimentazione d'acqua, accendere l'idropulitrice per alcuni secondi finché l'acqua residua non fuoriesce, quindi spegnerla rapidamente.
2. Scollegare l'alimentazione.
3. Scollegare il tubo flessibile ad alta pressione e il tubo flessibile da giardino (non in dotazione) e avvolgere il tubo flessibile ad alta pressione per conservarlo.
4. Conservare in un'area dove la temperatura sia superiore a 0°C (32°F).

DATI TECNICI

Modello	HB11E
Tensione nominale	230V ~ 50Hz
Potenza nominale	1300W
Pressione nominale	67Bar
Pressione massima	100Bar
Flusso nominale	4.6L/min
Pressione massima di ingresso dell'acqua	3Bar
Temperatura massima di ingresso dell'acqua	40°C
Livello di pressione sonora(K=3dB(A):LpA	87dB(A), K=3.0dB
Livello di potenza sonora(K=3dB(A):LwA	93dB(A)
Valore di vibrazione (K=1,5m/s ²)	2,6m/s ² , K=1,5m/s ²
Peso	4.0kg

AMBIENTE

Se la macchina deve essere sostituita dopo un uso prolungato, non gettarla nei rifiuti domestici ma smaltirla in modo ecologico.



Non smaltire i prodottielettrici nei rifiuti domestici. Secondo la norma europea 2012/19/UE per "lo smaltimento delle apparecchiature elettriche (RAEE), il prodotto deve essere portato alla" stazione di raccolta rifiuti locale e destinato al riciclaggio.

RISOLUZIONE DEI PROBLEMI

Prima di contattare il servizio di assistenza, verificare quanto segue:

Problema	Causa	Azione raccomandata
La macchina non si avvia	La macchina non è collegata alla corrente Presa difettosa Fusibile bruciato Prolunga difettosa	Collegare la macchina. Provare con un'altra presa. Sostituire il fusibile, spegnere le altre macchine. Provare senza la prolunga.
Pressione instabile	Valvole di aspirazione della pompa sporche, usurate o intasate Guarnizioni della pompa usurate	Controllare che i tubi e i collegamenti non presentino perdite. Pulire e sostituire o rivolgersi al distributore locale. Pulire e sostituire o rivolgersi al distributore locale.
La macchina si blocca	Fusibile bruciato Tensione di rete errata Sensore termico attivato Ugello parzialmente ostruito	Sostituire il fusibile. Spegnere altre macchine in funzione. Verificare che la tensione di rete corrisponda alle specifiche riportate sulla targhetta del modello. Lasciare raffreddare l'idropulitrice per 5 minuti. Pulire l'ugello.
Fusibile bruciato	Fusibile troppo piccolo	Utilizzare un fusibile con una corrente nominale superiore a quella utilizzata dalla macchina. Provare a non utilizzare la prolunga.
La macchina vibra	Aria nel tubo flessibile/ pompa di ingresso Alimentazione d'acqua insufficiente Ugello parzialmente ostruito Filtro dell'acqua bloccato Tubo flessibile attorcigliato	Far funzionare la macchina premendo il grilletto fino al ripristino della pressione di esercizio regolare. Verificare che l'alimentazione idrica corrisponda alle specifiche richieste. Pulire l'ugello. Pulire il filtro. Raddrizzare il tubo flessibile.

Problema	Causa	Azione raccomandata
La macchina si avvia e si ferma spesso da sola	L'impugnatura della pistola perde	Contattare il centro di assistenza più vicino. Sostituire l'ˆalloggiamento/o-ring/ anello nella valvola dell'impugnatura.
La macchina si avvia, ma non esce acqua	Pompa/tubo flessibile o accessorio congelato Assenza di alimentazione idrica Filtro dell'ˆacqua bloccato Ugello bloccato	Attendere lo scongelamento della pompa/del tubo flessibile o dell'accessorio. Collegare l'ˆingresso dell'ˆacqua. Pulire il filtro. Pulire l'ugello.

In caso di problemi diversi da quelli sopra descritti, contattare il distributore locale.

WICHTIGE SICHERHEITSHINWEISE

Niemals die Hochdruckdüse auf Menschen oder Tiere richten.

Niemals Alkohol trinken oder Drogen nehmen, während Sie den Hochdruckreiniger bedienen.

Niemals den Hochdruckreiniger betreiben, wenn er im Wasser steht.

Niemals den Netzstecker mit nassen Händen berühren.

Niemals elektrische Anschlüsse im Wasser liegen lassen.

Niemals den Hochdruckreiniger ohne eingeschaltetes Wasser betreiben.

Niemals heißes Wasser mit diesem Druckreiniger verwenden.

Das Gerät ist für den Hausgebrauch und für den gewerblichen Einsatz im Innen- und Außenbereich bestimmt.

WICHTIGE SICHERHEITSVORKEHRUNGEN



WARNHINWEIS: Bei der Verwendung dieses Produkts sollten immer grundlegende Vorsichtsmaßnahmen beachtet werden, einschließlich der folgenden:

Wenn das Netzkabel beschädigt ist, muss es durch den Hersteller, seinen Kundendienst oder ähnlich qualifizierte Personen ersetzt werden, um eine Gefährdung zu vermeiden.

Die Geräte dürfen nicht von Kindern benutzt werden. Kinder sollten beaufsichtigt werden, um sicherzustellen, dass sie nicht mit dem Gerät spielen.

Für gewerbliche Nutzung

Diese Maschine darf nicht von Personen (einschließlich Kindern) mit eingeschränkten körperlichen, sensorischen oder geistigen Fähigkeiten oder mangelnder Erfahrung und Kenntnis benutzt werden.

Für nicht-gewerbliche Nutzung

Diese Maschine kann von Personen mit eingeschränkten physischen, sensorischen oder geistigen Fähigkeiten oder mangelnder Erfahrung und Kenntnis benutzt werden, wenn sie bei der sicheren Benutzung der Maschine beaufsichtigt werden und die daraus resultierenden Gefahren verstehen.

Geeignete persönliche Schutzausrüstung (PSA) für den Betrieb von Hochdruckreinigern verwenden, z. B. Sicherheitsschuhe, Schutzhandschuhe, Schutzvisiere, Gehörschutz usw., Betrieb des Geräts.

Vorsicht: Gefahr von Rückstoßkräften und plötzlich auftretenden Drehmomenten an der Düse beim Öffnen der Spritzpistole.



WARNHINWEIS: Diese Maschine ist für die Verwendung des mitgelieferten oder vom Hersteller empfohlenen Reinigungsmittels entwickelt worden. Die Verwendung von anderen Reinigungsmitteln oder Chemikalien kann die Sicherheit des Geräts beeinträchtigen.



Warnhinweis: Hochdruckdüsen können bei unsachgemäßem Gebrauch gefährlich sein. Der Spritzstrahl darf nicht auf Personen, aktive elektrische Geräte oder die Maschine selbst gerichtet werden.

- Verwenden Sie das Gerät nicht, wenn sich Personen in seinem Wirkungsbereich aufhalten, es sei denn, sie tragen Schutzkleidung.
- Richten Sie den Strahl nicht auf sich selbst oder andere, um Kleidung oder Schuhe zu reinigen.
- Trennen Sie das Gerät von der Stromversorgung, bevor Sie Wartungsarbeiten durchführen.
- Hochdruckreiniger dürfen nicht von Kindern oder ungeschulten Personen bedient werden.
- Um die Sicherheit der Maschine zu gewährleisten, verwenden Sie nur Originalersatzteile des Herstellers oder vom Hersteller zugelassene Ersatzteile.
- Verwenden Sie das Gerät nicht, wenn ein Stromkabel oder wichtige Teile des Geräts beschädigt sind, z. B. Sicherheitsvorrichtungen, Hochdruckschläuche, Spritzpistole.
- Wenn ein Verlängerungskabel verwendet wird, müssen Stecker und Steckdose wasserdicht sein.



WARNHINWEIS: Ungeeignete Verlängerungskabel können gefährlich sein. Wenn ein Verlängerungskabel verwendet wird, muss es für den Einsatz im Freien geeignet sein, und der Anschluss muss trocken und erdfrei gehalten werden. Es wird dringend empfohlen, eine Kabeltrommel zu verwenden, die die Steckdose mindestens 60 mm über dem Boden hält.

- Schalten Sie das Gerät aus und trennen Sie es vom Stromnetz, bevor Sie es zusammenbauen, reinigen, einstellen, warten, lagern oder transportieren.
- Der Anschluss an die Stromversorgung muss von einem qualifizierten Elektriker vorgenommen werden und der IEC 60364-1 entsprechen. Wenn der Ableitstrom gegen Erde 30 mA pro 30 ms übersteigt, muss entweder eine Fehlerstromschutzeinrichtung, die die Stromversorgung unterbricht, oder eine Erdschlussunterbrechungseinrichtung installiert werden.
- **WARNHINWEIS:** Verwenden Sie die Maschine nicht, wenn ein Anschlusskabel oder wichtige Teile der Maschine beschädigt sind, z. B. Sicherheitsvorrichtungen, Hochdruckschläuche, Spritzpistole. Die Maschinen sind nicht für den Anschluss an tragbare Wasserleitungen geeignet. Schließen Sie das Gerät an die Wasserversorgung an.
- Verwenden Sie das Gerät auf einer ebenen Fläche.
- Aus Sicherheitsgründen sollten Sie eine dreimonatige Kontrolle und Wartung durchführen lassen. Überprüfen Sie vor dem Gebrauch den Filter und die Düse. Vergewissern Sie sich, dass keine Verunreinigungen vorhanden sind. Vergewissern Sie sich nach dem Gebrauch, dass sich kein Wasser in der Pumpe und im Schlauch befindet.

- Überlastschutz:

Wenn die Düse verstopft oder der Hochdruckschlauch geknickt ist, wird die Überlastschutzfunktion automatisch aktiviert und die Maschine ausgeschaltet. Schalten Sie nach der Behebung des Fehlers den Strom wieder ein und schalten Sie die Maschine ein.

WICHTIGE SICHERHEITSVORKEHRUNGEN

1. Lesen Sie die gesamte Gebrauchsanweisung, bevor Sie das Produkt verwenden. Beachten Sie alle Sicherheitshinweise.
2. Bedienen Sie den Hochdruckreiniger nicht, wenn Sie müde sind oder unter dem Einfluss von Alkohol oder Drogen stehen.
3. Einspritz- oder Verletzungsgefahr - richten Sie den Hochdruckwasserstrahl nicht auf Menschen oder Tiere.
4. Erlauben Sie Kindern zu keiner Zeit, den Druckreiniger zu bedienen.
5. Um das Verletzungsrisiko zu verringern, ist eine strenge Überwachung erforderlich, wenn der Hochdruckreiniger in der Nähe von Kindern verwendet wird.
6. Sie müssen Kenntnis haben, wie Sie das Gerät anhalten und den Druck sofort reduzieren können. Sie müssen vollständig mit den Bedienelementen vertraut sein.
7. Bleiben Sie wachsam - achten Sie immer darauf, wohin Sie den Hochdruckstrahl richten
8. Halten Sie den zu reinigenden Bereich von allen Personen frei.
9. Achten Sie stets auf einen festen Stand und ein gutes Gleichgewicht -beugen Sie sich nicht zu stark vor und stellen Sie sich nicht auf einen instabilen Untergrund.
10. Der Arbeitsbereich sollte über eine ausreichende Entwässerung verfügen, um die Gefahr eines Sturzes aufgrund von rutschigen Oberflächen zu verringern.
11. Befolgen Sie die im Handbuch angegebenen Wartungsanweisungen.
12. Um das Risiko eines Stromschlags zu verringern, halten Sie alle Anschlüsse trocken und über dem Boden. Fassen Sie den Stecker nicht mit nassen Händen an.
13. Angemessene Informationen über die Düse sollten verwendet werden: die Gefahr der Rückstoßkraft und des plötzlichen Drehmoments auf die Spritzgarnitur beim Öffnen der Abzugspistole.
14. Es wird empfohlen, die Stromversorgung dieser Maschine entweder mit einem Fehlerstromschutzschalter zu versehen, der die Stromversorgung unterbricht, wenn der Ableitstrom zur Erde 30 ms lang 30 mA überschreitet, oder mit einer Vorrichtung, die den Erdungskreislauf prüft.
15. **WARNUNG** Verwenden Sie die Maschine nicht in der Nähe von Personen, wenn diese keine Schutzkleidung tragen
16. **WARNUNG** Explosionsgefahr - keine brennbaren Flüssigkeiten versprühen
17. **WARNUNG** Hochdruckschläuche, Armaturen und Kupplungen sind wichtig für die Sicherheit der Maschine. Verwenden Sie nur Schläuche, Armaturen und Kupplungen, die vom Hersteller empfohlen werden.
18. Wasser, das durch ein Rückschlagventil geflossen ist, gilt als nicht trinkbar.

ALLGEMEINE SICHERHEITSVORKEHRUNGEN

1. Nur für den Gebrauch im Freien und im Haushalt bestimmt.
2. Der Hochdruckschlauch kann durch Verschleiß, Missbrauch, Knicken usw. undicht werden. Verwenden Sie keinen beschädigten Schlauch.
3. Verwenden Sie den Hochdruckreiniger nicht in der Nähe von brennbaren Materialien, brennbaren Dämpfen oder Staub.
4. Einige Chemikalien oder Reinigungsmittel können schädlich sein, wenn sie eingeatmet oder verschluckt werden, was zu schweren Verletzungen führen kann. Verwenden Sie ein Atemschutzgerät oder eine Maske, wenn die Möglichkeit besteht, dass Dämpfe eingeatmet werden können. Lesen Sie alle Anweisungen, die der Maske beiliegen, damit Sie sicher sein können, dass die Maske den notwendigen Schutz vor dem Einatmen schädlicher Dämpfe bietet.
5. Bevor Sie den Hochdruckreiniger bei kaltem Wetter in Betrieb nehmen, überprüfen Sie alle Teile des Geräts und stellen Sie sicher, dass sich kein Eis gebildet hat. Lagern Sie das Gerät nicht an einem Ort, an dem die Temperatur unter 0 °C (32 °F) fällt.
6. **NEHMEN SIE KEINE VERÄNDERUNGEN AN DEN KOMPONENTEN VOR!** Geräte mit gebrochenen oder fehlenden Teilen oder ohne Schutzgehäuse oder Abdeckungen dürfen **NIEMALS** in Betrieb genommen werden
7. Lassen Sie den Hochdruckschlauch an den Druckreiniger und die Spritzpistole angeschlossen, solange das System unter Druck steht. Das Trennen des Schlauchs, während das Gerät unter Druck steht, ist gefährlich und kann zu Verletzungen führen.
8. Schalten Sie das Gerät immer aus oder trennen Sie es vom Stromnetz, wenn es unbeaufsichtigt bleibt.
9. Halten Sie Spritzwasser von elektrischen Leitungen fern, da dies zu einem tödlichen Stromschlag führen kann.
10. Das Gerät muss vor dem Gebrauch an die Wasserversorgung angeschlossen werden, dann den Pistolenabzug öffnen und den Schalter des Reinigers öffnen.
11. Wenn die Maschine vor dem Einsatz wieder lange stillsteht, prüfen Sie bitte, ob die verringerte Motorleistung auf den Zustand des Laufrads (Schmutz) zurückzuführen ist, und starten Sie die Maschine dann entsprechend der Betriebsanleitung neu.

SYMBOLE

Etiketten Ihrer Werkzeugen und die Bedienungsanleitung können Symbole enthalten. Sie enthalten wichtige Informationen über das Produkt oder geben Hinweise zu dessen Verwendung.



Weist auf eine mögliche Verletzungsgefahr hin.



In Übereinstimmung mit den für dieses Produkt geltenden europäischen Richtlinien.



Doppelt isolierte Konstruktion.



Setzen Sie das Gerät nicht dem Regen aus und verwenden Sie es nicht an feuchten Orten.



Um das Verletzungsrisiko zu verringern, muss der Benutzer die Bedienungsanleitung vor der Verwendung dieses Produkts lesen und verstehen.



Tragen Sie bei der Arbeit mit diesem Produkt immer eine Schutzbrille oder eine Schutzbrille mit Seitenschutz und, falls erforderlich, einen vollständigen Gesichtsschutz.



Verwenden Sie ein Atemschutzgerät oder eine Maske, wenn die Möglichkeit besteht, dass Dämpfe eingeatmet werden können.



Um das Risiko einer Einspritzung oder Verletzung zu verringern, richten Sie den Wasserstrahl niemals auf Menschen oder Haustiere und halten Sie keine Körperteile in den Strahlweg. Auch undichte Schläuche und Dichtungen können zu Verletzungen durch Einspritzungen führen. Halten Sie sich nicht an Schläuchen oder Armaturen fest.



Um die Verletzungsgefahr durch einen Rückschlag zu verringern, halten Sie die Spritzlanze mit beiden Händen fest, wenn die Maschine eingeschaltet ist.



Wenn Sie die Maschine nicht im Trockenen verwenden oder die Sicherheitspraktiken nicht beachten, kann es zu einem Stromschlag kommen.



Warnhinweis! Richten Sie die Spritzpistole niemals auf Menschen, Tiere, die Stromversorgung des Geräts oder auf elektrische Geräte



Das Gerät ist nicht für den Anschluss an das Trinkwassernetz bestimmt



Elektroaltgeräte dürfen nicht mit dem Hausmüll entsorgt werden, sondern müssen dort recycelt werden, wo es entsprechende Einrichtungen gibt. Erkundigen Sie sich bei Ihrer örtlichen Behörde oder Ihrem Einzelhändler nach Recycling-Tipps.



Elektrische und elektronische Geräte dürfen nicht im Hausmüll entsorgt werden. Gemäß der europäischen Norm 2012/19/EU für die Entsorgung elektrischer Geräte (WEEE) müssen diese zum Recycling bei Ihrer örtlichen Müllsammelstelle abgegeben werden.

WARTUNG EINES DOPPELT ISOLIERTEN GERÄTS

Bei einem doppelt isolierten Produkt sind anstelle der Erdung zwei Isolationssysteme vorhanden. Ein doppelt isoliertes Produkt ist nicht geerdet und sollte auch nicht geerdet werden. Die Wartung eines doppelt isolierten Produkts erfordert äußerste Sorgfalt und Kenntnis des Systems und sollte nur von qualifiziertem Wartungspersonal durchgeführt werden. Ersatzteile für ein doppelt isoliertes Produkt müssen mit den Teilen, die sie ersetzen, identisch sein. Ein doppelt isoliertes Produkt ist mit den Worten "DOPPELTE ISOLIERUNG" oder "DOPPELT ISOLIERT" gekennzeichnet. Das Produkt kann auch mit dem unten abgebildeten Symbol gekennzeichnet sein.



VERWENDUNG VON VERLÄNGERUNGSKABELN

Die Verwendung eines Verlängerungskabels mit diesem Produkt wird NICHT EMPFOHLEN. Wenn Sie ein Verlängerungskabel verwenden müssen, verwenden Sie nur Verlängerungskabel, die für die Verwendung im Freien vorgesehen sind. Diese Kabel sind mit der Aufschrift "ZULÄSSIG FÜR DIE VERWENDUNG MIT AUSSENGERÄTEN, INNERHALB AUFBEWAHREN, WÄHREND SIE NICHT VERWENDET WERDEN" gekennzeichnet. Verwenden Sie nur Verlängerungskabel, deren Stromstärke nicht unter der des Geräts liegt. Prüfen Sie das Verlängerungskabel vor der Verwendung. VERWENDEN SIE KEINE BESCHÄDIGTEN VERLÄNGERUNGSKABEL! Ziehen Sie nicht am Kabel, um den Stecker aus der Steckdose zu ziehen, sondern ziehen Sie immer am Stecker. Halten Sie das Kabel von Hitze und scharfen Kanten fern. Ziehen Sie immer erst das Verlängerungskabel aus der Steckdose, bevor Sie das Gerät vom Verlängerungskabel trennen.

WARNUNG – Um die Gefahr eines Stromschlags zu verringern, halten Sie alle Anschlüsse trocken und oberhalb des Bodens. Fassen Sie den Stecker nicht mit nassen Händen an.

ORDNUNGSGEMÄSSE VERWENDUNG

**DIESES GERÄT IST NUR FÜR DEN GEBRAUCH MIT KALTEM WASSER BESTIMMT!
VERWENDEN SIE KEIN HEISSES WASSER IN DIESEM DRUCKREINIGER.**

1. Betreiben Sie den Druckreiniger nicht mit mehr als dem für den Druckreiniger angegebenen Flüssigkeitsdruck. Lassen Sie den Druckreiniger niemals ohne Wasserzufuhr laufen. Der Betrieb des Geräts ohne Wasserzufuhr führt zu irreparablen Schäden am Gerät.
2. Vergewissern Sie sich, dass das Wasser, das Sie für den Druckreiniger verwenden, nicht verschmutzt oder sandig ist und keine ätzenden chemischen Produkte enthält. Die Verwendung von verschmutztem Wasser beeinträchtigt die Langlebigkeit des Druckreinigers.
3. **VORSICHT** - Der Druckreiniger kann für eine Vielzahl von Anwendungen verwendet werden, z. B. für die Reinigung von Autos, Booten, Terrassen, Decks, Garagen usw., bei denen ein hoher Druck erforderlich ist, um Schmutz und Ablagerungen zu entfernen. **Hochdruckwasserstrahl kann bei unsachgemäßer Anwendung die Arbeitsfläche beschädigen!**
Weitere Einzelheiten finden Sie im Abschnitt "Bedienungsanleitungen". Testen Sie den Strahl immer zuerst in einem offenen Bereich.
4. Bewegen Sie das Gerät **NIEMALS** durch Ziehen am Hochdruckschlauch. Verwenden Sie den Griff an der Oberseite des Geräts.
5. Halten Sie die Hochdruckpistole und das Stahlrohr immer mit zwei Händen. Halten Sie eine Hand an der Pistole/am Abzug, während Sie mit der anderen Hand das Stahlrohr stützen (siehe Abbildung).
6. Bei der Abgabe von Reinigungsmitteln trägt der Druckreiniger das Reinigungsmittel nur mit geringem Druck auf die zu reinigende Fläche auf. Sobald das Reinigungsmittel aufgetragen ist, spritzen Sie das Reinigungsmittel mit Hilfe der verstellbaren Düse aus dem Arbeitsbereich.

MONTAGEANLEITUNG

Auspacken des Kartons

Nachdem Sie den Karton geöffnet haben, nehmen Sie bitte alle Teile heraus und überprüfen Sie sie anhand der folgenden Liste der enthaltenen Komponenten:

1. Pistole	2. Abzugspistole	3. Griff
4. Pistolenhalter	5. Halter für Netzkabel	6. Sprühlanze
7. EIN-/AUS-Schalter	8. Netzkabel	9. Wasserauslass
10. Schlauchhaken	11. Wassereinlass	12. Einstellbare Düse
13. Hochdruckschlauch	14. Anschluss für Wassereinlass	15. Reinigungsmittelflasche
16. Reinigungsstift	17. Schraubenpaket	18. Handbuch

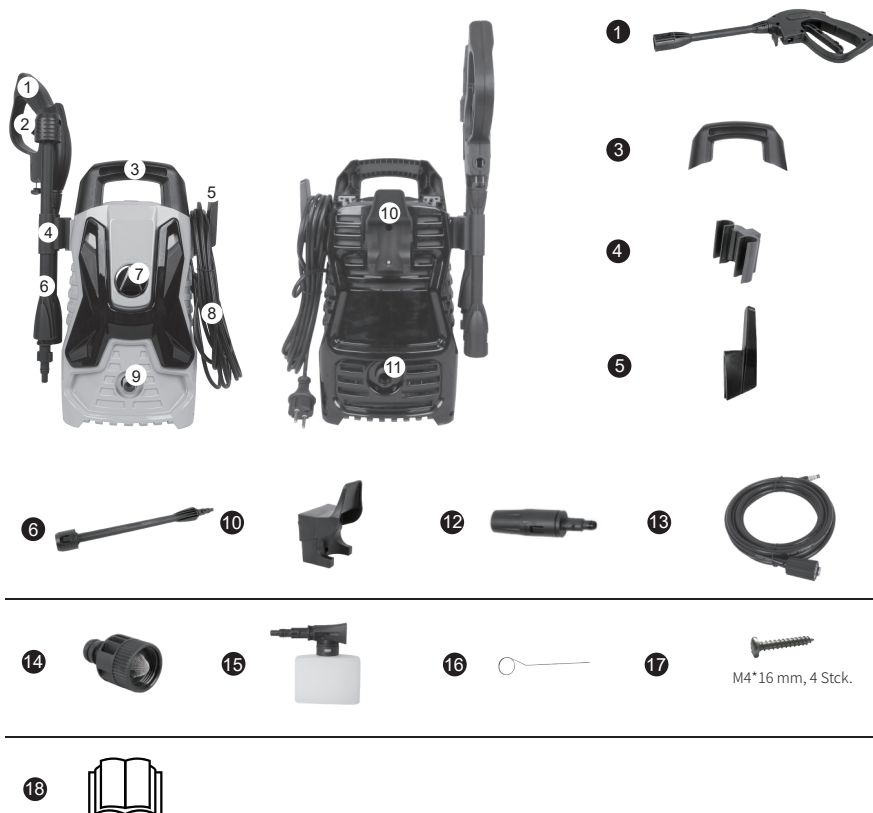

*Die Maschine wird immer mit dem Griff transportiert.

VORBEREITUNG DES BETRIEBS

WIE SIE IHR GERÄT EINRICHTEN

(---Ignorieren Sie das installierte Zubehör in dem entsprechenden Schritt---)

1. Befestigen Sie die Pistole, die Schnelllanze und die verstellbare Düse

A. Befestigen Sie die Schnelllanze an der Pistole

Hinweis: Richten Sie beim Anbringen die beiden Vorsprünge an der Lanze auf die Nuten an der Pistole aus.

B. Befestigen Sie die verstellbare Düse an der Schnelllanze.

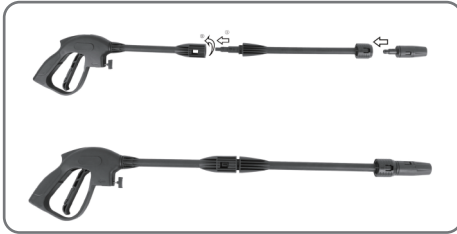

• • • Betrieb, wenn sich die Düse nicht von der Lanze löst • • •

- (1) Drücken Sie die Düse nach innen und achten Sie darauf, dass kein Spalt zwischen Düse und Lanzenkopf entsteht.
- (2) Fassen Sie die Düse und den Lanzenkopf mit beiden Händen und ziehen Sie sie in umgekehrter Richtung, die Düse löst sich dann.

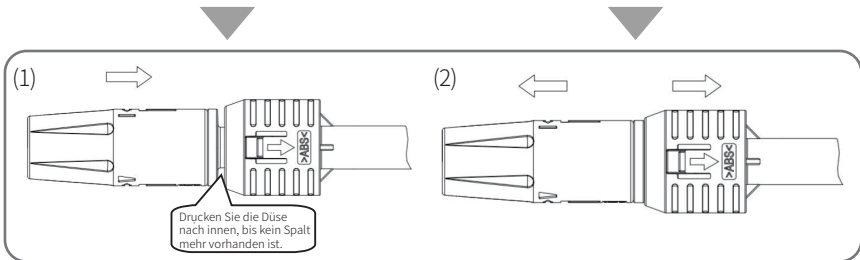

2. Anbringen des Griffs

Schrauben Sie den Griff am Hauptgerät fest (2 Schrauben M4*16 mm)

Hinweis: Die Schrauben werden zusammen mit dem Handbuch verpackt. Bitte überprüfen Sie, ob Sie vorhanden sind und finden Sie sie auf, wenn sie ausgepackt werden.

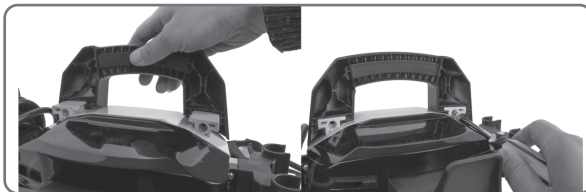

3. Montage des Schlauchhakens

Schrauben Sie den Schlauchhaken am Hauptgerät fest (2 Schrauben M4*16 mm).

Hinweis:Die Schrauben werden zusammen mit dem Handbuch verpackt. Bitte überprüfen Sie, ob Sie vorhanden sind und finden Sie sie auf, wenn sie ausgepackt werden.

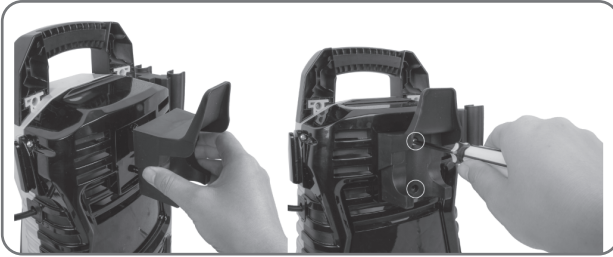

4. Montage des Netzkabelhalters und des Pistolenhalters

Schieben Sie den Netzkabelhalter auf das Hauptgerät.

Schieben Sie den Pistolenhalter auf die linke Seite der Maschine.

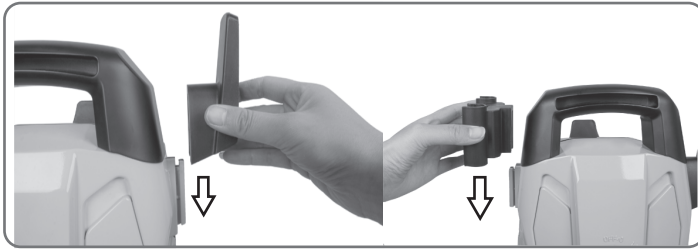

5. Schrauben Sie den Hochdruckschlauch auf das Wasserauslassrohr.

Drücken und drehen Sie ihn fest (im Uhrzeigersinn), um ein Auslaufen zu vermeiden. Wenn die Teile richtig zusammengesetzt sind, können Sie die beiden Komponenten nicht durch gerades Herausziehen aus dem Wasserauslass ziehen.

VORSICHT: Vergewissern Sie sich vor der Inbetriebnahme der Maschine, dass der Hochdruckschlauch vollständig abgerollt ist.

Während die Maschine in Betrieb ist, darf der Hochdruckschlauch KEINE Schleife bilden.



6. Schließen Sie den anderen Hochdruckschlauch an die Pistole an.

Hinweis: Prüfen Sie nach dem Anschließen des Hochdruckschlauchs die Verbindung, indem Sie leicht am Schlauch ziehen, um sicherzustellen, dass er angeschlossen bleibt. Drücken Sie den Verriegelungsknopf und ziehen Sie ihn, um den Hochdruckschlauch zu lösen.

Um den Schlauch leicht abnehmen zu können, ziehen Sie bitte den Abzug, um das Wasser aus dem Stahlrohr abzulassen, wenn der Vorgang abgeschlossen ist, und bringen Sie den Schalter in die Position "OFF/0".



7. Befestigen Sie den Wassereinlassanschluss und den Einlassschlauch

Entfernen Sie den Kunststoffstopfen vom Wassereinlassschlauch der Maschine, schrauben Sie die Wassereinlassarmatur auf den Wassereinlass und stecken Sie dann den 1/2-Schnellanschluss in die Wassereinlassarmatur.

Schließen Sie dann ein Ende eines Hausanschlussschlauchs (nicht im Lieferumfang enthalten) an die Schnellkupplung und das andere Ende an die Wasserquelle an.

<<<Wenn der Wassereinlassanschluss installiert ist, überspringen Sie die Schritte für die Installation des Wassereinlassanschlusses.>>>

WARNHINWEIS: Das Gerät ist für den Gebrauch bei Temperaturen über 0 Grad vorgesehen.

WARNHINWEIS: Ein Gartenschlauch mit einem Innendurchmesser von weniger als 1/2 Zoll und einer Länge von maximal 8 m darf nicht beschädigt und undicht sein.

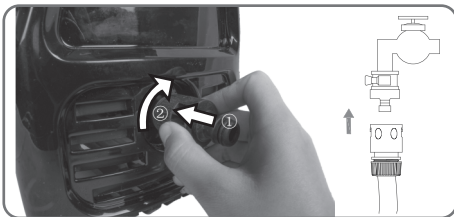

8. Verbinden Sie den Hochdruckreiniger mit dem Stromversorger und stecken Sie ihn in die Steckdose.

BETRIEB



WARNUNG - GEFAHR!

Während des Betriebs muss das Gerät auf einer trockenen, stabilen Oberfläche stehen.

WARNHINWEIS: Der Hochdruckschlauch darf keine Schlaufen bilden.

STARTEN

1. Schalten Sie die Wasserquelle ein. Drücken Sie den Abzug etwa 1 Minute lang, bis Wasser mit niedrigem Druck ausströmt, um die Luft aus dem Gerät zu entfernen.

WARNHINWEIS: Dieses Gerät darf nur mit kaltem Wasser verwendet werden!

Verwenden Sie kein heißes Wasser in diesem Hochdruckreiniger!

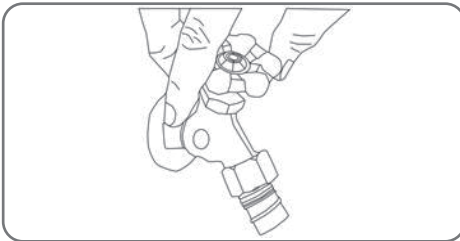

2. Stellen Sie den Schalter des Hochdruckreinigers auf die Position "ON/I" und drücken Sie den Abzug.

Hinweis: Vergewissern Sie sich vor dem Abdrücken des Abzugs, dass der Verriegelungsschalter in der Position "Entriegeln" steht.

WARNHINWEIS: Starten Sie die Maschine nicht, ohne die Wasserversorgung angeschlossen und eingeschaltet zu haben, da dies zu Schäden an den Hochdruckdichtungen führen und die Lebensdauer der Pumpe verkürzen kann.

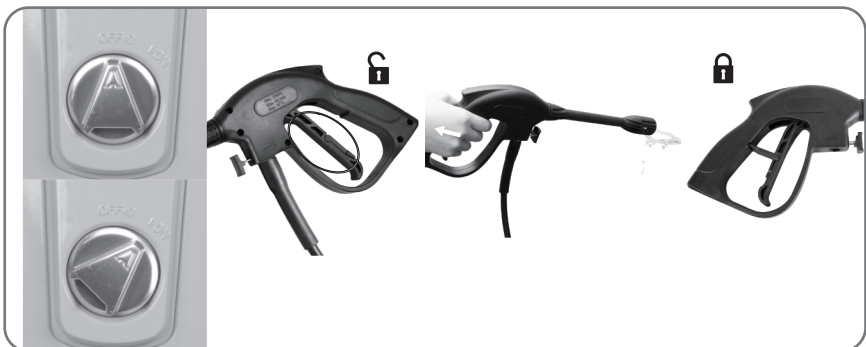

3. Wählen Sie die richtigen Düsen Drücken Sie den Auslöser, es kommt ein Hochdruckwasserstrahl heraus. Sie können den verstellbaren Düsenring drehen, um von einem vollen Fächersprühstrahl (Diagramm 1) zu einem direkten Sprühstrahl (Diagramm 2) zu wechseln.

WARNHINWEIS: Die Maschine in umgekehrtem Zustand zu betreiben.

WARNHINWEIS: Hochdruckdüsen können bei unsachgemäßem Gebrauch gefährlich sein. Der Strahl darf nicht auf Personen, stromführende elektrische Geräte oder das Gerät selbst gerichtet werden.

WARNHINWEIS: Richten Sie den Strahl nicht gegen sich selbst oder andere, um Kleidung oder Schuhe zu reinigen.

WARNHINWEIS: Beim Düsenwechsel muss die Spritzpistole ausgeschaltet werden.

Diagramm 1



Diagramm 2



4. Reinigung

Beginnen Sie mit der Düse in einem Abstand von 1,5 m von der Oberfläche und nähern Sie sich ihr vorsichtig, bis sie die gewünschte Position erreicht hat, denn zu dichtes Spritzen kann die Oberfläche beschädigen.

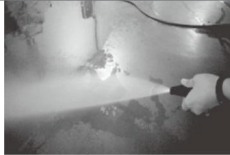
WARNHINWEIS: Schließen Sie das Gerät nicht an Wasser an, das schmutzig, rostig, schlammig oder korrosiv ist. (Einschließlich Fensterreinigungsflüssigkeiten, Pflanzennahrung, Düngemittel usw.)

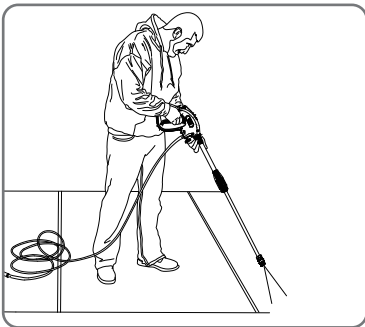

*Dieses Bild ist nur für den Gebrauch, bitte beziehen Sie sich auf die tatsächliche Maschine, die Sie gekauft haben.

5. Wenn Sie mit der Reinigung fertig sind, lassen Sie den Abzug los, drehen den Schalter in die Position "OFF/O" und stellen die Wasserversorgung ab.

Hinweis: Vergewissern Sie sich, dass der Entriegelungs-Schalter in der Position "Lock" steht, wenn er nicht benutzt wird.

WARNHINWEIS: Wenn Sie den Hochdruckreiniger verwenden, nachdem Sie die Wasserversorgung abgestellt haben, kann es zu schweren Schäden an der Pumpe und/oder dem Motor kommen.

WARNHINWEIS: Trennen Sie niemals den Hochdruckablassschlauch von der Maschine, während das System unter Druck steht. Um den Druck abzulassen, drehen Sie den Motor ab, drehen Sie die Wasserzufuhr ab und drücken Sie den Abzug der Pistole 2-3 Mal.

6. Ziehen Sie das Netzkabel aus der Steckdose.

WARNHINWEIS: Überprüfen Sie, ob die Netzspannung und -frequenz mit den Angaben auf dem Typenschild des Geräts übereinstimmen. Das Gerät darf nur über einen Sicherheitsschalter (max. 30 mA) an das Stromnetz angeschlossen werden, um die Stromzufuhr im Falle eines Kurzschlusses zu unterbrechen.

INFORMATIONEN ZUR VERWENDUNG

1. Sicherheitsventil und/oder Druckbegrenzungsventil



Warnung - Gefahr!

Die Einstellung des Sicherheitsventils darf nicht manipuliert oder verändert werden.

Das Sicherheitsventil ist gleichzeitig ein Druckbegrenzungsventil. Wenn der Abzug der Pistole losgelassen wird, öffnet sich das Ventil, der Druckschalter schaltet sich ein und die Maschine schaltet sich automatisch ab.

Wenn die Pistolendüse verstopft ist, steigt der Druck in der Maschine an, das Sicherheitsventil öffnet sich, der Druckschalter wird aktiviert und die Maschine schaltet sich automatisch ab.

2. Die Pistolensicherheitstaste

Der Bediener muss die Entriegelungstaste drücken und dann den Abzug betätigen, um den Spritzvorgang auszuführen. Wenn Sie den Auslöser loslassen, kehrt er automatisch in die Aus-Position zurück.

Wenn Sie den Hochdruckreiniger nicht verwenden, drücken Sie die Verriegelungstaste, um zu verhindern, dass der Hochdruckreiniger versehentlich aktiviert wird.

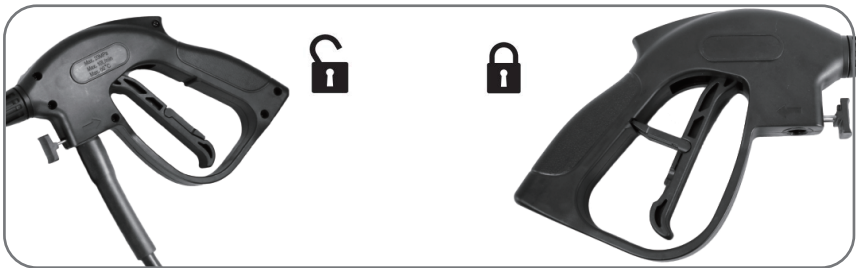

3. Halten der Pistole

Wenn Sie den Hochdruckreiniger benutzen, empfehlen wir Ihnen, die Pistole in der richtigen Position zu halten, mit einer Hand am Griff und der anderen an der verstellbaren Spritzdüse.

4. Zum Reinigen mit Waschmittel

Drehen Sie den Topfkörper und den Ausguss auseinander, fügen Sie Wasser mit einem entsprechend vorbereitetes Reinigungsmittel hinzu, gießen Sie es in den Topfkörper und schließen Sie ihn. Zum Schluss befestigen Sie die Reinigungsmittelflasche an der Pistole.

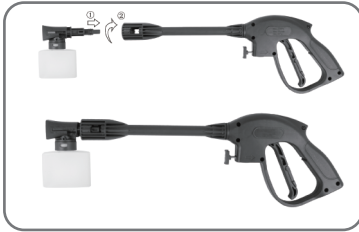

- a. Drücken Sie den Abzug des Reinigungsrohrs und das Reinigungsmittel tritt durch die Düse aus.
- b. Tragen Sie das Reinigungsmittel so auf, dass es die zu reinigende Fläche gründlich bedeckt.
- c. Lassen Sie das Reinigungsmittel ein paar Minuten auf der Oberfläche einwirken. Dies ist ein guter Zeitpunkt, um stark verschmutzte Stellen mit einer Bürste leicht zu schrubben.
- d. Wechseln Sie zur Spritzdüse und spülen Sie das Reinigungsmittel von der Oberfläche ab.
- e. Säubern: Lassen Sie nach Beendigung der Arbeiten immer frisches Wasser durch die Reinigungsmittelflasche laufen, um eventuelle Reinigungsmittelreste aus dem Einspritzsystem zu spülen. Die Flasche kann dabei gegebenenfalls abgenommen werden.

WARTUNG

Alle Wartungsarbeiten, die nicht in diesem Kapitel beschrieben sind, sollten von einem autorisierten Vertriebs- und Wartungszentrum durchgeführt werden.



Warnung - Gefahr!

Ziehen Sie immer den Netzstecker aus der Steckdose, bevor Sie Arbeiten am Gerät durchführen.

1. Reinigung des Wassereinlassfilters

Der Wasserfilter wurde innerhalb des Wassereinlassanschlusses installiert und sollte regelmäßig gereinigt werden. Spülen Sie ihn mit sauberem Leitungswasser ab und setzen Sie ihn dann wieder in den Wassereinlassanschluss ein.

2. Reinigung der Düse

Führen Sie den Draht mit dem mitgelieferten Düsenspitzenreiniger (oder einer ungefalteten Büroklammer) in das Düsenloch ein und bewegen Sie ihn hin und her, bis sich die Ablagerungen gelöst haben. Rückspülungswasser durch die Düsen unter

Verwendung eines Gartenschlauchs mit dem höchsten verfügbaren Druck (entweder mit einer normalen Wasserdüse oder mit dem Daumen über der Düse, um Wasserdruck für die Rückspülung zu erzeugen)

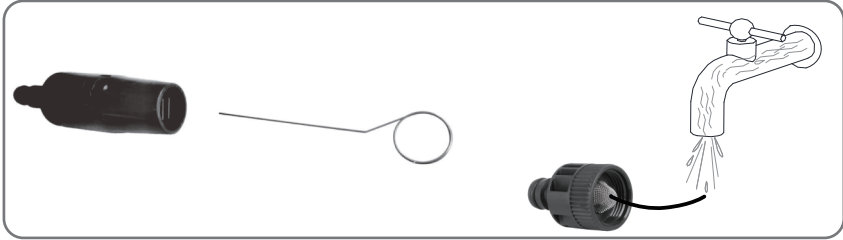

3. Reinigung der Maschinenentlüftungen

Die Maschine sollte sauber gehalten werden, damit die Kühlluft ungehindert durch die Lüftungsöffnungen der Maschine strömen kann.

4. Schmierung oder Kupplungen

Die Kupplungen sollten regelmäßig eingefettet werden, um eine einfache Verbindung zu gewährleisten und um zu verhindern, dass sich die O-Ringe festsetzen.

LAGERUNG

1. Trennen Sie die Wasserquelle, schalten Sie den Hochdruckreiniger einige Sekunden lang ein, bis das restliche Wasser ausläuft, und schalten Sie ihn dann us.
2. Ziehen Sie den Stecker des Netzteils.
3. Trennen Sie den Hochdruckschlauch und den Gartenschlauch (nicht im Lieferumfang enthalten) und rollen Sie den Hochdruckschlauch zur Aufbewahrung auf.
4. In einem frostfreien Raum mit einer Temperatur über 0 °C (32 °F) lagern.

TECHNISCHE DATEN

Modell	HB11E
Nennspannung	230V/50Hz
Nennleistung	1300W
Nenndruck	67Bar
Max. Druck	100Bar
Nenndurchfluss	4.6L/min
Max. Wassereinlassdruck	3Bar
Max. Wassereinlasstemperatur	40°C
Schalldruckpegel (K=3dB(A):LpA	87dB(A), K=3.0dB
Schallleistungspegel (K=3 dB(A):LwA	93dB(A)
Schwingungswert (K=1,5 m/s ²)	2,6m/s ² , K=1,5m/s ²
Gewicht	4.0kg

UMWELT

Sollte Ihr Gerät nach längerem Gebrauch ausgetauscht werden müssen, geben Sie es nicht in den Hausmüll, sondern entsorgen Sie es auf umweltverträgliche Weise.



Elektrische und elektronische Geräte dürfen nicht im Hausmüll entsorgt werden. Gemäß der europäischen Norm 2012/19/EU für die Entsorgung elektrischer Geräte (WEEE) müssen diese zum Recycling bei Ihrer örtlichen Müllsammelstelle abgegeben werden.

FEHLERBEHEBUNG

Bevor Sie sich an die Wartungsorganisation wenden, sollten Sie Folgendes überprüfen:

Symptom	Ursache	Empfohlene Maßnahmen
Maschine startet nicht	Maschine nicht eingesteckt Defekte Steckdose Sicherung ist durchgebrannt Defektes Verlängerungskabel	Maschine in die Steckdose stecken. Versuchen Sie eine andere Steckdose. Sicherung austauschen, andere Maschinen ausschalten. Versuchen Sie es ohne das Verlängerungskabel.
Schwankender Druck	Pumpe saugt Luft an Ventile verschmutzt, abgenutzt oder verstopft Pumpendichtungen abgenutzt	Prüfen Sie, ob die Schläuche und Anschlüsse luftdicht sind. Reinigen und ersetzen oder an den örtlichen Händler wenden. Reinigen und ersetzen oder an den örtlichen Händler wenden.
Maschine stoppt	Sicherung ist durchgebrannt Falsche Netzspannung Thermosensor aktiviert Düse teilweise blockiert	Sicherung austauschen. Schalten Sie andere Maschinen aus. Prüfen Sie, ob die Netzspannung mit den Angaben auf dem Typenschild übereinstimmt. Lassen Sie den Reiniger 5 Minuten lang abkühlen. Reinigen Sie die Düse.
Sicherung brennt durch	Sicherung zu klein	Wechsel zu einer Installation, die höher ist als der Amp.-Verbrauch der Maschine. Sie können es auch ohne das Verlängerungskabel versuchen.
Maschine pulsiert	Luft im Einlassschlauch/der Pumpe Unzureichende Wasserversorgung Düse teilweise verstopft Wasserfilter verstopft Schlauch geknickt	Lassen Sie die Maschine mit offenem Abzug laufen, bis der normale Arbeitsdruck wiederhergestellt ist. Prüfen Sie, ob die Wasserversorgung den geforderten Spezifikationen entspricht. Reinigen Sie die Düse. Reinigen Sie den Filter. Begradigen Sie den Schlauch.

Symptom	Ursache	Empfohlene Maßnahmen
Maschine startet und stoppt oft von selbst	Spritzgriff ist undicht	Wenden Sie sich an das nächstgelegene Wartungszentrum. Wechseln Sie Sitz/Kugel/O-Ring im Ventil des Spritzgriffs.
Maschine startet, aber es kommt kein Wasser heraus	Pumpe/Schlauch oder Zubehör eingefroren Keine Wasserversorgung Wasserfilter verstopft Düse verstopft	Warten Sie, bis die Pumpe/Schläuche oder das Zubehör aufgetaut sind. Schließen Sie den Wasserzulauf an. Reinigen Sie den Filter. Reinigen Sie die Düse.

Sollten andere als die oben genannten Probleme auftreten, wenden Sie sich bitte an Ihren örtlichen Händler.



CONTENIDO DE LA DECLARACIÓN CE DE CONFORMIDAD

A FORGED TOOL S.A., distribuidor de productos WOLFPACK en Europa, declara que el artículo "Hidrolimpiadora (100 Bar, 1300W)", modelo 07010250 (HB11E), indicado en este manual de usuario, es conforme con las siguientes directivas europeas (ver abajo):

CONTEÚDO DA DECLARAÇÃO DE CONFORMIDADE CE

A FORGED TOOL S.A., distribuidora de produtos WOLFPACK na Europa, declara que o artigo "Lavadora de alta pressão (100 Bar, 1300W)", modelo 07010250 (HB11E) indicado neste manual do usuário, está em conformidade com as seguintes directivas europeias (veja abaixo):

CONTENTS OF THE EC DECLARATION OF CONFORMITY

A FORGED TOOL S.A., distributor of WOLFPACK products in Europe, declares that the item "Pressure washer (100 Bar, 1300W)", model 07010250 (HB11E) indicated in this user manual is in conformity with the following European directives (see below):

CONTENU DE LA DÉCLARATION CE DE CONFORMITÉ

A FORGED TOOL S.A., distributeur des produits WOLFPACK en Europe, déclare que l'article "Nettoyeur haute pression (100 Bar, 1300W)", modèle 07010250 (HB11E), indiqué dans ce manuel d'utilisation, est conforme aux directives européennes suivants (voir ci-dessous):

CONTENUTO DELLA DICHIARAZIONE DI CONFORMITÀ CE

A FORGED TOOL S.A., distributore dei prodotti WOLFPACK in Europa, dichiara che l'articolo "Idropulitrice (100 Bar, 1300W)", modello 07010250 (HB11E), indicato in questo manuale utente, è conforme alle seguenti direttive europee (vedi sotto):

INHALT DER EG/EU-KONFORMITÄTSEKTLÄRUNG

A FORGED TOOL S.A., Vertreter von Produkten der Marke WOLFPACK in Europa, erklärt, dass der in dieser Bedienungsanleitung angegebene Artikel "Hochdruckreiniger (100 Bar, 1300W)", Modell 07010250 (HB11E), mit den folgenden Europäischen Richtlinien übereinstimmt (siehe unten):

Machinery Directive (MD) 2006/42/EEC;
Electromagnetic Compatibility (EMC) 2014/30/EU;
Restriction of Hazardous Substances (RoHS) 2011/65/EU + 2015/863;
Pressure Equipment Directive (PED) 2014/68/EU;
Outdoor Noise Directive (OND)2000/14/EC - 2005/88/EC.

Declaración de Conformidad completa en la página web de AFT / Full DoC is on the AFT website:



A Forged Tool, S.A.
Avda. El Florio 75
18015 Granada (ES)
ESA18030064
(+34) 958 208 900
info@aftgrupo.com



<https://www.aftgrupo.com/productos/ref-07010250>

www.aftgrupo.com

WOLFPACK