

WOLFPACK

Aspirador de cenizas

*Aspirador de cinzas
Ash Vacuum Cleaner
Aspiratore per ceneri
Aspirateur à cendres
Aschesauger*

**Código: 07010550
Modelo: K-622/1200**

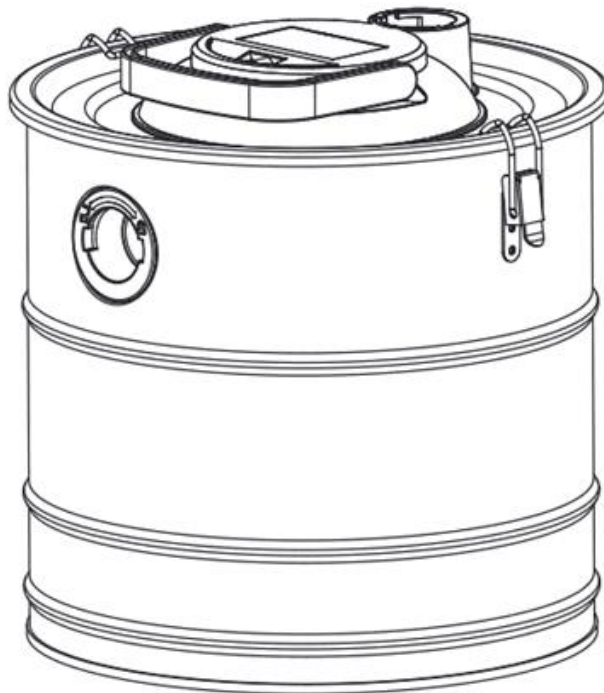

Manual de Instrucciones

*Manual de instruções
Instruction Manual
Manuale di istruzioni
Manuel d'instructions
Bedienungsanleitung*

WOLFPACK

INTRODUCCIÓN

Enhorabuena por haber elegido este producto WOLFPACK de alta calidad.

Esperamos que le sea de gran ayuda. Recuerde leer el manual de instrucciones antes de utilizar el aparato por primera vez para garantizar un uso seguro. Si tiene alguna duda o problema, póngase en contacto con su distribuidor o con el importador. Le deseamos un trabajo seguro y agradable con este aparato.

CONTENIDO

- 1. Descripción del aparato.**
- 2. Elementos del aparato.**
- 3. Instrucciones de Seguridad.**
- 4. Montaje.**
- 5. Funcionamiento.**
- 6. Limpieza y mantenimiento.**
- 7. Detección de errores.**
- 8. Datos técnicos.**
- 9. Accesorios.**
- 10. Ilustración del circuito.**
- 11. Garantía.**
- 12. Eliminación.**

1. Descripción del aparato:

La aspiradora de cenizas es adecuada para aspirar cenizas frías o restos de materiales fríos de chimeneas, estufas de leña o carbón, parrillas y barbacoas.

Cuenta con un potente motor y materiales de calidad. Con filtro de alto rendimiento, que atrapa partículas muy pequeñas, y un tanque robusto y resistente de gran capacidad, lo que permite una limpieza perfecta.

El asa y el cable de 2 metros hacen fácil su manejo. De diseño compacto y ligero. Sus cierres permiten la apertura y vaciado rápido del tanque, facilitando su limpieza, así como el acceso al filtro para su limpieza o sustitución.

2. Elementos del aparato:

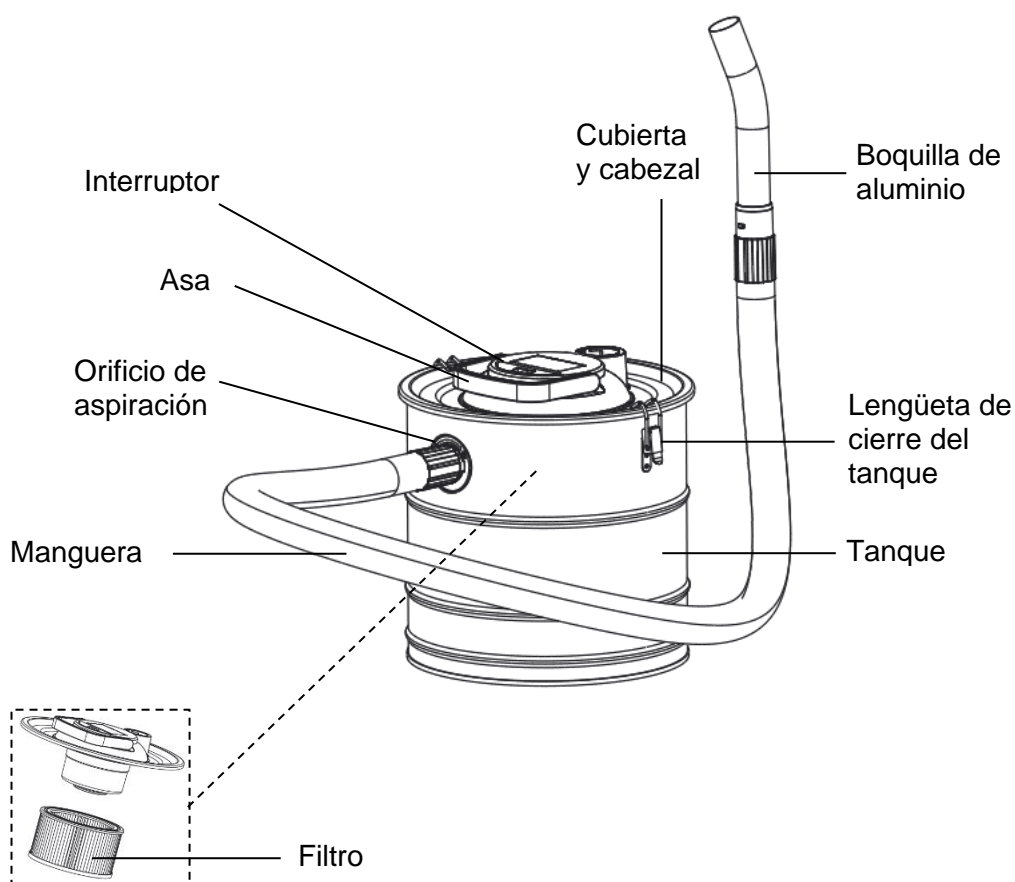

3. Instrucciones de seguridad:



Lea todas las normas e instrucciones de seguridad. Si no se siguen las advertencias e instrucciones se pueden provocar descargas eléctricas, incendios y/o lesiones graves. **Mantenga las instrucciones y normas de seguridad en un lugar seguro para futuras consultas.**

- Nunca utilice el equipo si está dañado.
- Si el cable de alimentación está dañado, debe ser sustituido por el fabricante, su servicio técnico o una persona con cualificación similar para evitar riesgos.
- Compruebe que la tensión de red sea igual a la indicada en la placa de características.

- Desenchufe el aparato de la toma de corriente después de utilizarlo y antes de cada limpieza. Tire del enchufe, no del cable de alimentación, para desconectar el aparato de la red eléctrica.
- No utilice el cable de alimentación para transportar el aparato. Ni desenchufe el aparato tirando de él. No pase el cable de alimentación por bordes afilados.
- Mantenga alejado de los niños.
- Este aparato no está diseñado para ser utilizado por personas (incluidos niños) con capacidades físicas, sensoriales o mentales reducidas o con falta de experiencia y conocimientos, a menos que hayan recibido supervisión o instrucciones sobre el uso del aparato por parte de una persona responsable de su seguridad. Los niños deben ser vigilados para evitar que jueguen con el aparato.
- No deje el equipo sin vigilancia cuando esté funcionando.
- Nunca aspire lo siguiente: cerillas encendidas, cenizas humeantes, colillas de cigarrillos, sustancias inflamables.
- No aspire hollín o polvo fino.
- Este equipo no es apto para la aspiración de polvo que pueda ser perjudicial para la salud.
- No aspire objetos calientes, ardientes o incandescentes.
- El material extraído no debe tener una temperatura superior a 40°C.
- Si se supera la temperatura admisible existe riesgo de incendio. Además, el extractor, el filtro y las mangueras podrían dañarse.
- No aspire materiales con bordes afilados.
- Aspire sólo las cenizas de combustibles admisibles.
- Sustancias para aspirar - **cenizas frías** de chimeneas, estufas de leña/carbón, ceniceros, parrillas y barbacoas.



"Ceniza fría" es la ceniza enfriada durante un tiempo suficiente sin bolsas de brasas en su interior. Esto puede confirmarse buscando en la ceniza bolsas de brasas utilizando herramientas metálicas antes de utilizar el aspirador de cenizas. La ceniza fría no emite calor reconocible.

Espere por lo menos 24 horas antes de aspirar las cenizas con el fin de asegurar que el fuego se haya apagado completamente y la ceniza se haya enfriado. Las cenizas calientes NO deben ser enfriadas con agua.

- Vacíe y limpie la aspiradora antes y después de aspirar para evitar la acumulación de materiales que puedan suponer un riesgo de incendio en la aspiradora.
- Compruebe siempre que las mangueras y el aspirador no se calientan al aspirar.
- Si el equipo se calienta, apáguelo, extraiga el enchufe y quite el filtro inmediatamente. Retire el material extraído tanto del filtro como del tanque y deje que el filtro y el extractor se enfríen.
- El aparato no debe exponerse al calor.
- No aspire sustancias húmedas o líquidas. No sumerja nunca el aparato en agua.
- No introduzca ningún objeto en las aberturas. No lo utilice con ninguna abertura bloqueada. Mantenga libre de polvo, pelusas, pelos, etc.
- **Nunca utilice el aspirador sin el filtro.**
- No aspire harina, cemento, etc., para evitar sobrecargas.
- El aparato sólo debe limpiarse con un paño seco o húmedo; nunca debe sumergirse en agua.
- Nunca limpie el equipo con disolventes.
- Este aparato está destinado exclusivamente al uso doméstico y no a aplicaciones comerciales.
- Evite que la boquilla toque la superficie de los muebles.
- Sólo utilice el equipo para llevar a cabo el trabajo para el que ha sido diseñado.
- Utilice sólo accesorios y piezas de repuesto originales.
- Guarde el aparato en un lugar interior seco.

4. Montaje:

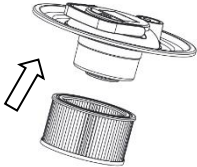

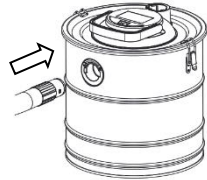
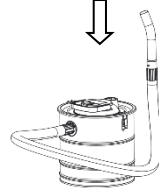

Antes del uso, desembale el aparato y compruebe que todas las piezas están incluidas. Si falta alguna pieza o está dañada, póngase en contacto con su distribuidor. Deseche todo el material de embalaje de acuerdo con la normativa local.

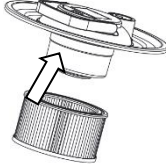
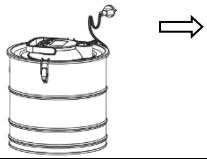
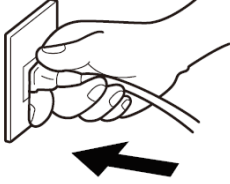
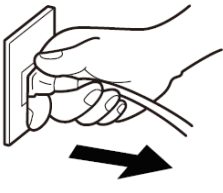
| | |
|---|--|
| <p>Filtro: Dentro del tanque encontrará el filtro. Ajústelo a la cubierta del tanque.</p> |  |
| <p>Tanque y cubierta: Coloque la cubierta sobre el tanque y ciérrelo con las dos lengüetas.</p> |  |
| <p>Manguera flexible: Inserte el extremo de la manguera en el orificio de aspiración. Asegúrese de que está encajado en su posición.</p> |  |
| <p>Otros accesorios: Fije la boquilla de aluminio a la manguera flexible.</p> |  |

5. Funcionamiento:

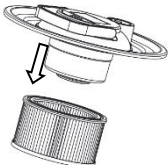
| | |
|---|---|
|  | <p>Antes de poner en marcha el aparato, asegúrese de que el filtro está en su posición.</p> |
|  | <p>Desenrolle el cable de alimentación.</p> |
|  | <p>Enchufe el aparato y enciéndalo.</p> |
|  | <p>Desenchufe el aparato después de usarlo.</p> |

6. Limpieza y mantenimiento:

| | |
|--|---|
|  | <p>Abra el tanque.</p> |
|  | <p>Saque el filtro.</p> |
|  | <p>Vacíe el tanque.</p> |
|  | <p>Limpie el filtro sacudiendo la ceniza.</p> |
|  | <p>Monte de nuevo el aspirador.</p> |

7. Detección de errores:

Antes de ponerse en contacto con nuestro servicio al cliente, compruebe lo siguiente:

| Problema | Posible motivo | Consejos |
|--|--|---|
| <p>El motor no arranca</p> | <ul style="list-style-type: none"> - El cable de alimentación no está bien enchufado a la toma de corriente. - Salida dañada. - El aspirador no está encendido. | <ul style="list-style-type: none"> - Enchufe la unidad firmemente. - Compruebe la salida. - Encienda el aparato |
| <p>La potencia de succión es menor</p> | <ul style="list-style-type: none"> - Unidad atascada. - El filtro necesita limpieza. - El tanque no está bien cerrado. | <ul style="list-style-type: none"> - Retire la obstrucción. - Limpie el filtro. - Acople de nuevo la cubierta al tanque. |

8. Datos técnicos:

- Depósito de metal pintado.
- Capacidad: 15 lt
- Potencia: 1200 w
- Voltaje: 220-240 V CA
- Frecuencia: 50/60Hz
- Nivel de presión acústica: ≤82dB(A)
- Máx. caudal de aire: 25 L/s

Aspiración: $\geq 16\text{kpa}$

Longitud de la manguera: 1 mt

Diámetro de la manguera: exterior 36,8 mm / interior 31,2 mm

Longitud de la boquilla de aluminio: 23 cm

Longitud del cable: 2 mts

9. Accesorios:

Filtro HEPA.

Manguera de aspiración de metal flexible cubierto de plástico.

Boquilla de aluminio.

10. Ilustración del circuito:

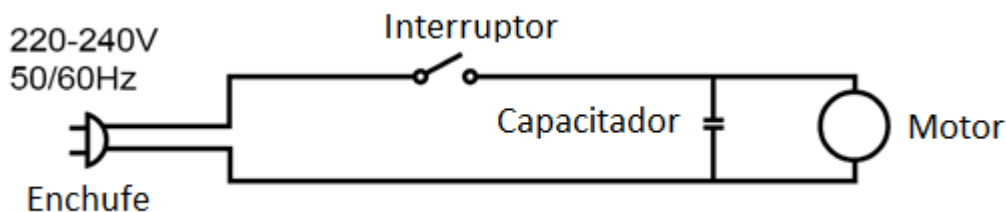

11. Garantía:

Este producto tiene una garantía de tres años a partir de la fecha de compra. Durante este periodo subsanaremos gratuitamente todos los defectos que puedan atribuirse de forma demostrable a defectos de material o de fabricación, mediante reparación o cambio.

Esta garantía sólo es válida si el aparato ha sido utilizado de acuerdo con las instrucciones y siempre que no haya sido modificado o reparado por cualquier persona no autorizada, o dañado por mal uso.

El aparato debe ser utilizado sólo para el fin prescrito. Cualquier otro uso se considera indebido. El usuario, y no el fabricante, será responsable de los daños o lesiones de cualquier tipo como resultado de un uso indebido.

Tenga en cuenta que el equipo no ha sido diseñado para uso comercial o aplicaciones industriales. La garantía quedará anulada si el equipo es utilizado para las funciones antes mencionadas o para fines equivalentes.

12. Eliminación:

Eliminación correcta de este producto.



Los equipos eléctricos y electrónicos no deben desecharse con la basura doméstica. En su lugar, entréguelos en un punto de recogida designado para su reciclaje. Póngase en contacto con las autoridades locales o el distribuidor para obtener más información.

INTRODUÇÃO

Parabéns pela sua escolha deste produto WOLFPACK de alta qualidade.

Esperamos que seja de grande utilidade para si. Não se esqueça de ler o manual de instruções antes de utilizar o aparelho pela primeira vez para garantir uma utilização segura. Se tiver quaisquer questões ou problemas, contacte o seu revendedor ou o importador. Desejamos-lhe um trabalho seguro e agradável com este aparelho.

ÍNDICE

- 1. Descrição do aparelho.**
- 2. Elementos do aparelho.**
- 3. Instruções de segurança.**
- 4. Montagem.**
- 5. Funcionamento.**
- 6. Limpeza e manutenção.**
- 7. Resolução de problemas.**
- 8. Dados técnicos.**
- 9. Acessórios.**
- 10. Ilustração do circuito.**
- 11. Garantia.**
- 12. Eliminação.**

1. Descrição do aparelho:

O aspirador de cinzas é adequado para aspirar cinzas frias ou restos de materiais frios de lareiras, fogões a lenha ou a carvão, grelhadores e churrasqueiras.

Possui um motor potente e materiais de qualidade. Com filtro de alto rendimento, que retém as partículas muito pequenas, e um depósito robusto e resistente de grande capacidade, que permite uma limpeza perfeita.

A pega e o cabo de 2 metros facilitam o seu manuseamento. Desenho compacto e leve. Os seus fechos permitem abrir e esvaziar rapidamente o depósito, facilitando a sua limpeza. Permitem igualmente um acesso fácil ao filtro para limpeza ou substituição.

2. Elementos do aparelho:

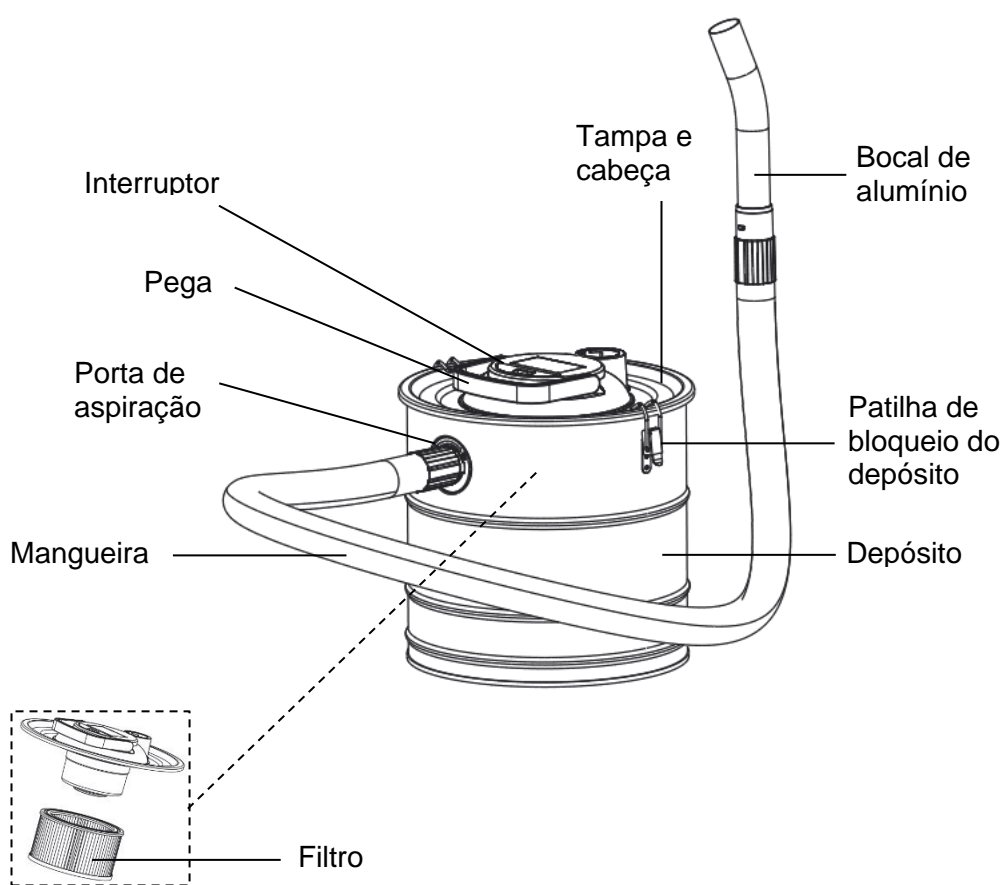

3. Instruções de segurança:



Leia todas as regras e instruções de segurança. O não cumprimento dos avisos e instruções pode resultar em choque elétrico, incêndio e/ou ferimentos graves. **Guarde as instruções e as regras de segurança num local seguro para consulta futura.**

- Nunca utilizar o aparelho se este estiver danificado.
- Se o cabo de alimentação estiver danificado, deve ser substituído pelo fabricante, pelo seu agente de assistência ou por uma pessoa com qualificações semelhantes, a fim de evitar riscos.
- Verificar se a tensão de rede é igual à tensão indicada na placa de características.

- Desligar o aparelho da tomada de corrente após cada utilização e antes de cada limpeza. Puxar a ficha de alimentação, e não o cabo de alimentação, para desligar o aparelho da rede eléctrica.
- Não utilizar o cabo de alimentação para transportar o aparelho. Não desligar o aparelho puxando por ele. Não passar o cabo de alimentação por cima de arestas vivas.
- Manter afastado das crianças.
- Este aparelho não se destina a ser utilizado por pessoas (incluindo crianças) com capacidades físicas, sensoriais ou mentais reduzidas, ou com falta de experiência e conhecimentos, exceto se tiverem recebido supervisão ou instruções relativas à utilização do aparelho por uma pessoa responsável pela sua segurança. As crianças devem ser vigiadas para garantir que não brincam com o aparelho.
- Não deixar o aparelho sem vigilância durante o seu funcionamento.
- Nunca aspirar fósforos acesos, cinzas, pontas de cigarro, substâncias inflamáveis.
- Não aspirar fuligem ou poeiras finas.
- Este aparelho não é adequado para aspirar poeiras que possam ser nocivas para a saúde.
- Não aspirar objectos quentes, em chamas ou incandescentes.
- A temperatura do material aspirado não deve ultrapassar os 40°C.
- Se a temperatura admissível for ultrapassada, existe um risco de incêndio. Além disso, o aspirador, o filtro e as mangueiras podem ficar danificados.
- Não aspire materiais com arestas vivas.
- Aspirar apenas cinzas de combustíveis admissíveis.
- Substâncias a aspirar - **cinzas frias** de lareiras, fogões a lenha/carvão, cinzeiros, grelhadores e churrascos.

As "cinzas frias" são cinzas arrefecidas durante um período de tempo suficiente sem bolsas de brasas no seu interior. Isto pode ser confirmado através da procura de bolsas de brasas na cinza com ferramentas metálicas antes de utilizar o aspirador de cinzas. As cinzas frias não emitem qualquer calor perceptível.

Esperar pelo menos 24 horas antes de aspirar as cinzas para garantir que o fogo está completamente apagado e que as cinzas arrefeceram. As cinzas quentes NÃO devem ser arrefecidas com água.

- Esvazie e limpe o aspirador antes e depois da aspiração para evitar a acumulação de materiais que possam constituir um perigo de incêndio no aspirador.
- Verifique sempre se as mangueiras e o aspirador não aquecem durante a aspiração.
- Se o aparelho aquecer, desligue-o, retire a ficha da tomada e retire imediatamente o filtro. Retirar o material extraído do filtro e do depósito e deixar arrefecer o filtro e o aspirador.
- O aparelho não deve ser exposto ao calor.
- Não aspirar substâncias húmidas ou líquidas. Nunca mergulhar o aparelho na água.
- Não introduzir objectos nas aberturas. Não utilizar o aparelho se as aberturas estiverem bloqueadas. Manter o aspirador livre de pó, algodão, cabelos, etc.
- Nunca utilizar o aspirador sem o filtro.
- Não aspirar farinha, cimento, etc., para evitar sobrecargas.
- O aparelho só deve ser limpo com um pano seco ou húmido; nunca deve ser mergulhado em água.
- Nunca limpar o aparelho com solventes.
- Este aparelho destina-se exclusivamente a uma utilização doméstica e não a uma utilização comercial.



- Não deixar que o bocal toque na superfície dos móveis.
- Utilizar o aparelho apenas para efetuar os trabalhos para os quais foi concebido.
- Utilizar apenas acessórios e peças sobressalentes originais.
- Guardar o aparelho num local interior seco.

4. Montagem:

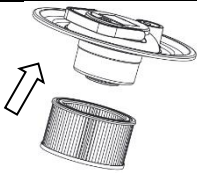
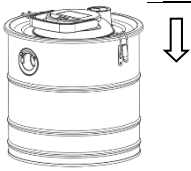
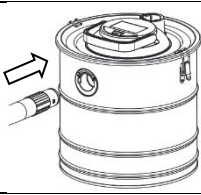
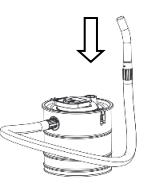

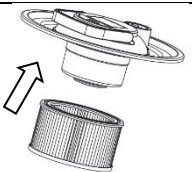
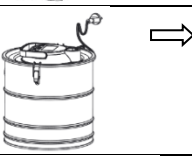
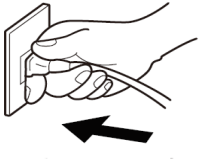

Antes da utilização, desembale o aparelho e verifique se todas as peças estão incluídas. Se faltarem peças ou se estas estiverem danificadas, contacte o seu revendedor. Eliminar todo o material de embalagem de acordo com os regulamentos locais.

| | |
|--|---|
| <p>Filtro: No interior do reservatório, encontra-se o filtro. Encaixe-o na tampa do depósito.</p> |  |
| <p>Tanque e tampa: Colocar a tampa sobre o reservatório e fechá-la com as duas linguetas.</p> |  |
| <p>Mangueira flexível: Introduzir a extremidade do tubo flexível no orifício de aspiração. Certifique-se de que está encaixada na posição correcta.</p> |  |
| <p>Outros acessórios: Ligar o bocal de alumínio à mangueira flexível.</p> |  |

5. Funcionamento:

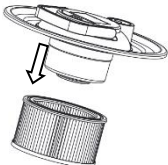
| | |
|---|---|
|  | <p>Antes de colocar o aparelho em funcionamento, certifique-se de que o filtro está no sitio.</p> |
|  | <p>Desenrolar o cabo de alimentação.</p> |
|  | <p>Ligar o aparelho à corrente e ligá-lo.</p> |
|  | <p>Desenchufe el aparato después de usarlo.</p> |

6. Limpeza e manutenção:

| | |
|--|-------------------------------------|
|  | Abra o tanque. |
|  | Retire o filtro. |
|  | Esvazie o tanque. |
|  | Limpe o filtro sacudindo as cinzas. |
|  | Remonte o aspirador. |

7. Resolução de problemas:

Antes de entrar em contato com nossa central de atendimento, verifique o seguinte:

| Problema | Razão possível | Dicas |
|------------------------------|--|--|
| O motor não liga | <ul style="list-style-type: none"> - O cabo de alimentação não está conectado corretamente à tomada. - Saída danificada. - O aspirador não está ligado. | <ul style="list-style-type: none"> - Conecte a unidade com firmeza. - Verifique a saída. - Ligue o dispositivo. |
| A potência de sucção é menor | <ul style="list-style-type: none"> - Unidade presa. - O filtro precisa de limpeza. - O tanque não está bem fechado. | <ul style="list-style-type: none"> - Remova a obstrução. - Limpe o filtro. - Recoloque a tampa no tanque. |

8. Dados técnicos:

Depósito em metal pintado.

Capacidade: 15 lt.

Potência: 1200 w

Voltagem: 220-240 V CA

Frequência: 50/60Hz

Nível de pressão sonora: ≤82dB(A)

Caudal máximo de ar: 25 L/s

Sucção: ≥16kpa

Comprimento da mangueira: 1 mt

Diâmetro da mangueira: exterior 36,8 mm / interior 31,2 mm

Comprimento do bocal de alumínio: 23 cm

Comprimento do cabo: 2 mt

9. Acessórios:

Filtro HEPA.

Mangueira de sucção metálica flexível revestida a plástico.

Bocal de alumínio.

10. Ilustração do circuito:

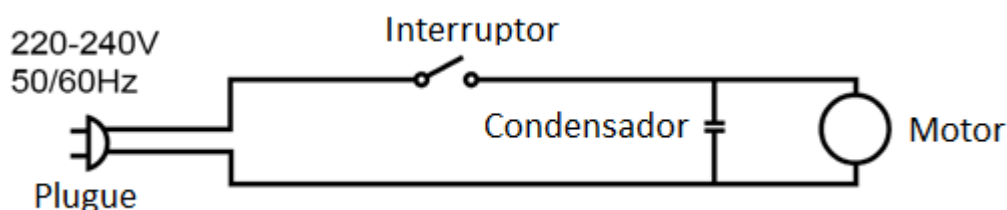

11. Garantia:

Este produto tem uma garantia de três anos a partir da data de compra. Durante este período, repararemos gratuitamente todos os defeitos que possam ser comprovadamente atribuídos a defeitos de material ou de fabrico, através de reparação ou substituição.

Esta garantia só é válida se o aparelho tiver sido utilizado de acordo com as instruções e se não tiver sido modificado ou reparado por uma pessoa não autorizada ou danificado por uma utilização incorrecta.

O aparelho só deve ser utilizado para os fins previstos. Qualquer outra utilização é considerada incorrecta. O utilizador, e não o fabricante, é responsável por danos ou lesões de qualquer tipo resultantes de uma utilização incorrecta.

Note-se que o equipamento não foi concebido para utilização comercial ou aplicações industriais. A garantia será anulada se o equipamento for utilizado para as funções acima mencionadas ou para fins equivalentes.

12. Eliminação:

Eliminação correcta deste produto.



Os equipamentos eléctricos e electrónicos não devem ser eliminados juntamente com o lixo doméstico. Em vez disso, entregue-os num ponto de recolha designado para reciclagem. Para mais informações, contacte as autoridades locais ou o seu revendedor.

INTRODUCTION

Congratulations on your choice of this high-quality WOLFPACK product.

We hope it will be of great help to you. Please remember to read the instruction manual before using the appliance for the first time to ensure safe use. If you have any questions or problems, please contact your dealer or the importer. We wish you a safe and pleasant work with this appliance.

CONTENTS

- 1. Description of the Appliance.**
- 2. Elements of the Appliance.**
- 3. Safety Instructions.**
- 4. Assembly.**
- 5. Operation.**
- 6. Cleaning and Maintenance.**
- 7. Error Detection.**
- 8. Technical Data.**
- 9. Accessories.**
- 10. Circuit Illustration.**
- 11. Warranty.**
- 12. Disposal.**

1. Description of the Appliance:

The ash vacuum cleaner is suitable for vacuuming cold ashes or cold material residues from fireplaces, wood or coal heaters, grills and barbecues.

It has a powerful motor and quality materials. With a high-performance filter, which traps very small particles, and a robust and sturdy tank with a large capacity, allowing for perfect cleaning.

The handle and the 2-metre cable make it easy to handle. Compact and lightweight design. The locks allow the tank to be opened and emptied quickly, making it easy to clean. They also provide easy access to the filter for cleaning or replacement.

2. Elements of the Appliance:

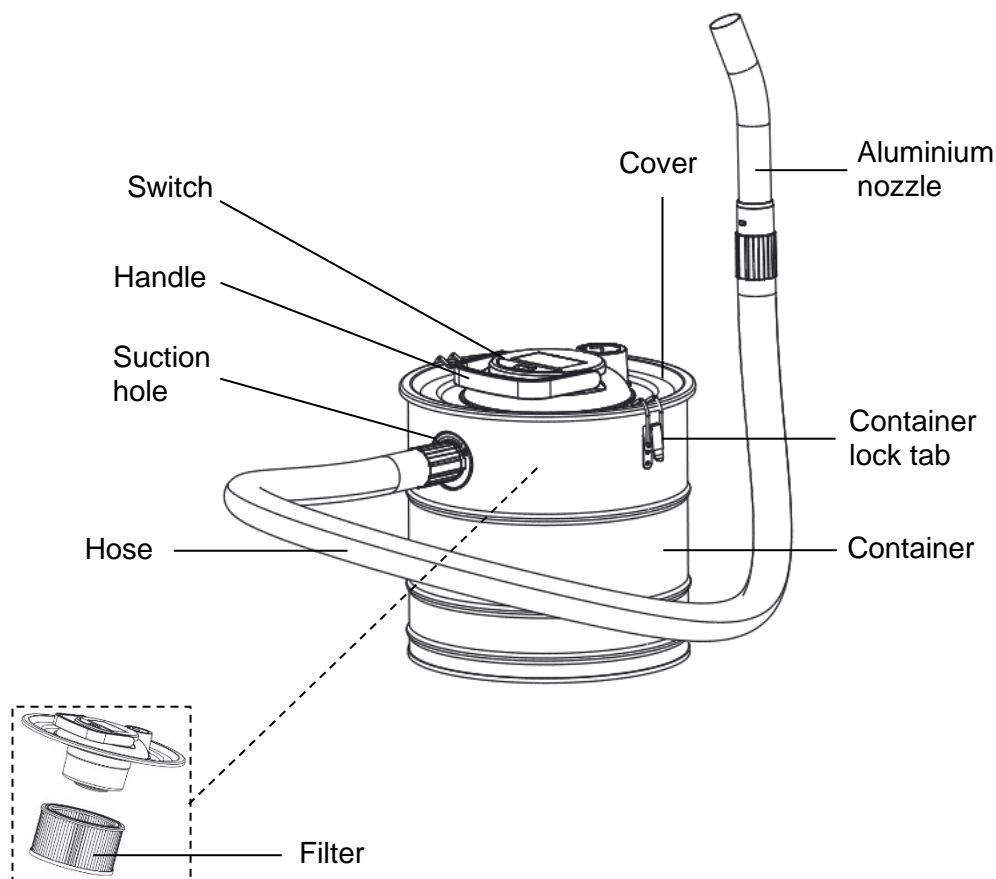

3. Safety Instructions:



Read all safety rules and instructions. Failure to follow warnings and instructions may result in electric shock, fire and/or serious injury. **Keep the instructions and safety rules in a safe place for future reference.**

- Never use the equipment if it is damaged.
- If the mains cable is damaged, it must be replaced by the manufacturer, its service agent or a similarly qualified person in order to avoid hazards.
- Check that the mains voltage is equal to the voltage indicated on the rating plate.
- Unplug the appliance from the mains socket after use and before each cleaning. Pull the mains plug, not the mains cable, to disconnect the appliance from the mains.

- Do not use the power cord to carry the appliance. Do not unplug the appliance by pulling on it. Do not run the power cord over sharp edges.
- Keep away from children.
- This appliance is not intended for use by persons (including children) with reduced physical, sensory or mental capabilities, or lack of experience and knowledge, unless they have been given supervision or instruction concerning use of the appliance by a person responsible for their safety. Children should be supervised to ensure that they do not play with the appliance.
- Do not leave the appliance unattended when it is in operation.
- Never suck up the following: lighted matches, smouldering ashes, cigarette butts, flammable substances.
- Do not suck up soot or fine dust.
- This equipment is not suitable for vacuuming dust that may be harmful to health.
- Do not suck up hot, burning or incandescent objects.
- The temperature of the extracted material must not exceed 40°C.
- If the permissible temperature is exceeded, there is a risk of fire. In addition, the extractor, filter and hoses could be damaged.
- Do not vacuum materials with sharp edges.
- Only vacuum ashes of admissible fuels.
- Substances to vacuum - **cold ash** from fireplaces, wood/coal heaters, ashtrays, grills and barbecues.



"Cold ash" is ash cooled for a sufficient time without pockets of embers inside. This can be confirmed by searching the ash for pockets of embers using metal tools before using the ash hoover. Cold ash emits no recognisable heat.

Wait at least 24 hours before vacuuming ashes to ensure that the fire is completely out and the ash has cooled. Hot ashes should NOT be cooled with water.

- Empty and clean the appliance before and after vacuuming to avoid build-up of materials that may pose a fire hazard in the vacuum cleaner.
- Always check that the hoses and the hoover do not get hot when vacuuming.
- If the equipment becomes hot, switch it off, pull out the plug and remove the filter immediately. Remove the extracted material from both the filter and the tank and allow the filter and extractor to cool down.
- The appliance must not be exposed to heat.
- Do not suck up wet or liquid substances. Never immerse the appliance in water.
- Do not insert any objects into the openings. Do not use with any openings blocked. Keep free of dust, fluff, hair, etc.
- **Never use the hoover without the filter.**
- Do not vacuum flour, cement, etc., to avoid overloading.
- The appliance should only be cleaned with a dry or damp cloth; it should never be immersed in water.
- Never clean the appliance with solvents.
- This appliance is intended for domestic use only and not for commercial applications.
- Do not allow the nozzle to touch the surface of furniture.
- Only use the equipment to carry out the work for which it was designed.
- Use only original accessories and spare parts.
- Store the appliance in a dry interior place.

4. Assembly:

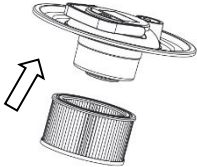

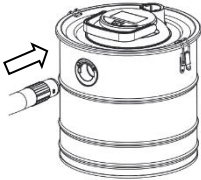
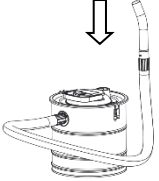

Before use, unpack the appliance and check that all parts are included. If any parts are missing or damaged, contact your dealer. Dispose of all packaging material in accordance with local regulations.

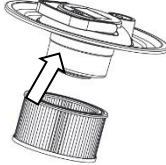
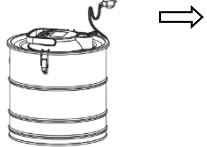
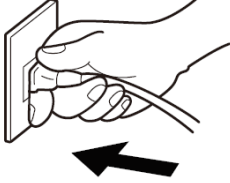
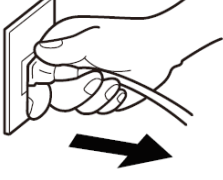
| | |
|---|--|
| <p>Filter: You will find the filter inside the dust container. Fit it to the tank cover.</p> |  |
| <p>Tank and cover: Place the cover over the tank and close it with the two locks.</p> |  |
| <p>Flexible hose: Insert the end of the hose into the suction hole. Make sure it is snapped into position.</p> |  |
| <p>Other accessories: Attach the aluminium nozzle to the flexible hose.</p> |  |

5. Operation:

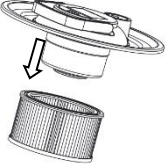
| | |
|---|---|
|  | <p>Before you start the appliance, make sure that the dust filter is in the position.</p> |
|  | <p>Unwind the power cable.</p> |
|  | <p>Plug the appliance and switch it on.</p> |
|  | <p>Unplug the appliance after use.</p> |

6. Cleaning and Maintenance:

| | |
|--|---|
|  | <p>Open the dust container.</p> |
|  | <p>Take the filter out.</p> |
|  | <p>Empty the tank.</p> |
|  | <p>Clean the filter by shaking out the ash.</p> |
|  | <p>Reassemble the vacuum cleaner.</p> |

7. Error Detection:

Please, check the following before contacting our service centre:

| Problem | Possible reason | Advice |
|------------------------------------|---|---|
| <p>The motor does not start</p> | <ul style="list-style-type: none"> - The power cord is not firmly plugged into the socket. - Damaged outlet. - The appliance is not switched on. | <ul style="list-style-type: none"> - Plug the unit firmly. - Check the outlet. - Switch the appliance on. |
| <p>The suction power is weaker</p> | <ul style="list-style-type: none"> - Unit clogged - The filter needs cleaning - Dust container not in position. | <ul style="list-style-type: none"> - Remove the blockage. - Clean the dust filter. - Attach the dust container again to the cleaner. |

8. Technical Data:

- Painted metal tank.
- Capacity: 15 lt
- Power: 1200 w
- Voltage: 220-240 V AC
- Frequency: 50/60Hz
- Sound pressure level: ≤82dB(A)
- Max. air flow rate: 25 L/s

Suction: $\geq 16\text{kpa}$
Hose length: 1 mt
Hose diameter: outside 36.8 mm / inside 31.2 mm
Aluminium nozzle length: 23 cm
Cable length: 2 mt

9. Accessories:

HEPA filter.
Flexible plastic-coated metal suction hose.
Aluminium nozzle.

10. Circuit Illustration:

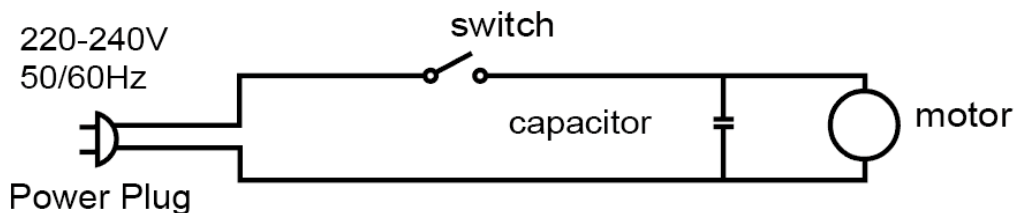

11. Warranty:

This product is guaranteed for three years from the date of purchase. During this period, we will remedy free of charge all defects that can be demonstrably attributed to material or manufacturing defects, by repair or replacement.

This warranty is only valid if the appliance has been used in accordance with the instructions, provided that it has not been modified or repaired by any unauthorised person or damaged by misuse.

The appliance must only be used for the prescribed purpose. Any other use is considered improper use. The user, and not the manufacturer, shall be liable for damage or injury of any kind as a result of misuse.

Please note that the equipment is not designed for commercial use or industrial applications. The warranty will be void if the equipment is used for the above-mentioned functions or equivalent purposes.

12. Disposal:

Correct disposal of this product.



Electrical and electronic equipment should not be disposed of with household waste. Instead, hand them in at a designated collection point for recycling. Contact your local authorities or dealer for more information.

INTRODUZIONE

Congratulazioni per aver scelto questo prodotto WOLFPACK di alta qualità.

Ci auguriamo che vi sia di grande aiuto. Ricordate di leggere le istruzioni per l'uso prima di utilizzare l'apparecchio per la prima volta, per garantirne la sicurezza. In caso di domande o problemi, si prega di contattare il proprio rivenditore o l'importatore. Vi auguriamo un lavoro sicuro e piacevole con questo apparecchio.

CONTENUTI

- 1. Descrizione dell'apparecchio**
- 2. Componenti dell'apparecchio.**
- 3. Istruzioni di sicurezza.**
- 4. Montaggio.**
- 5. Funzionamento.**
- 6. Pulizia e manutenzione.**
- 7. Risoluzione dei problemi.**
- 8. Dati tecnici.**
- 9. Accessori.**
- 10. Illustrazione del circuito.**
- 11. Garanzia.**
- 12. Smaltimento.**

1. Descrizione dell'apparecchio:

L'aspiraceneri è adatto per aspirare ceneri fredde o residui di materiali freddi da caminetti, cucine a legna o a carbone, griglie e barbecue.

Ha un motore potente e materiali di qualità. È dotato di un filtro ad alte prestazioni, che trattiene le particelle più piccole, e di un serbatoio robusto e resistente di grande capacità, che consente una pulizia perfetta.

L'impugnatura e il cavo di 2 metri lo rendono facile da maneggiare. Design compatto e leggero. Le serrature consentono di aprire e svuotare rapidamente il serbatoio, facilitandone la pulizia, e di accedere al filtro per la pulizia o la sostituzione..

2. Componenti dell'apparecchio:

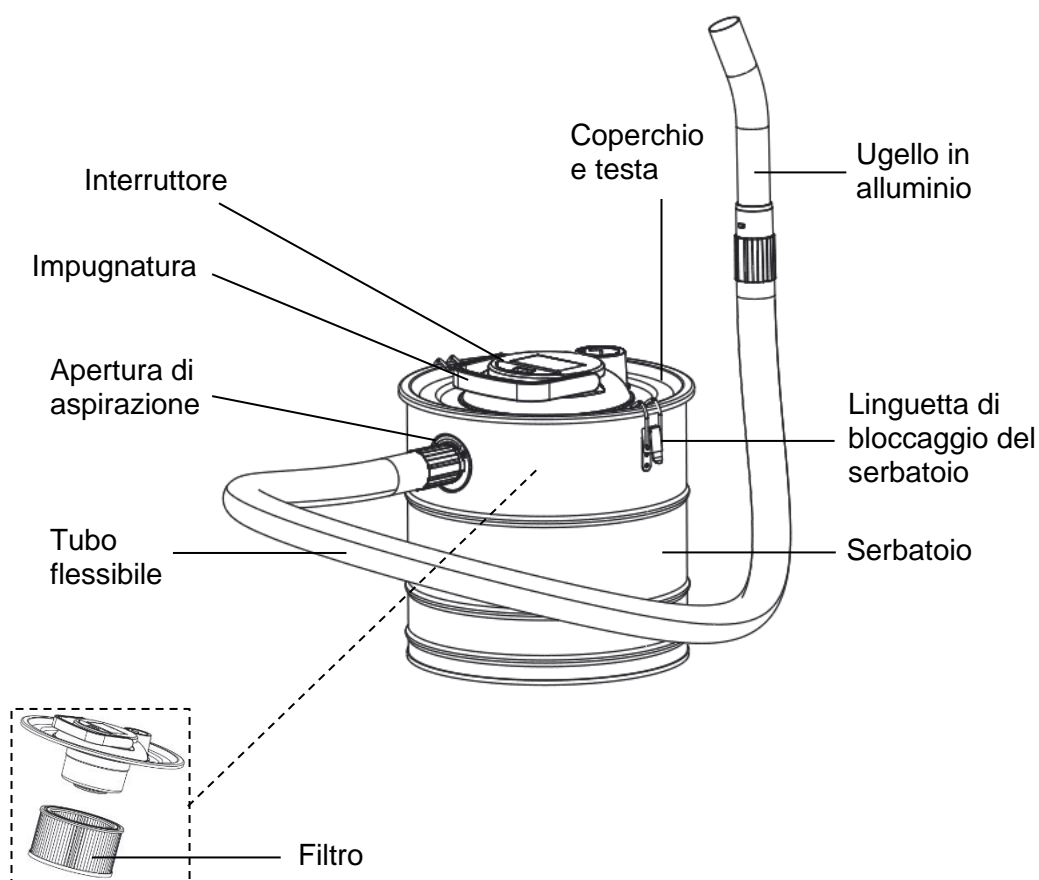

3. Istruzioni di sicurezza:



Leggere tutte le norme e le istruzioni di sicurezza. La mancata osservanza delle avvertenze e delle istruzioni può provocare scosse elettriche, incendi e/o gravi lesioni. **Conservare le istruzioni e le norme di sicurezza in un luogo sicuro per riferimenti futuri.**

- Non utilizzare mai l'apparecchiatura se è danneggiata.
- Se il cavo di rete è danneggiato, deve essere sostituito dal produttore, dal suo agente di assistenza o da una persona altrettanto qualificata, per evitare rischi.
- Verificare che la tensione di rete sia pari a quella indicata sulla targhetta.
- Scollegare l'apparecchio dalla rete elettrica dopo l'uso e prima di ogni pulizia. Per scollegare l'apparecchio dalla rete elettrica, tirare la spina e non il cavo.

- Non utilizzare il cavo di alimentazione per trasportare l'apparecchio. Non staccare la spina tirando l'apparecchio. Non far passare il cavo di alimentazione su bordi taglienti.
- Tenere lontano dai bambini.
- Questo apparecchio non è destinato all'uso da parte di persone (compresi i bambini) con ridotte capacità fisiche, sensoriali o mentali, o con mancanza di esperienza e conoscenza, a meno che non siano state sottoposte a supervisione o istruzioni sull'uso dell'apparecchio da parte di una persona responsabile della loro sicurezza. I bambini devono essere sorvegliati per evitare che giochino con l'apparecchio.
- Non lasciare l'apparecchio incustodito quando è in funzione.
- Non aspirare mai: fiammiferi accesi, cenere fumante, mozziconi di sigaretta, sostanze infiammabili.
- Non aspirare fuliggine o polvere fine.
- Questo apparecchio non è adatto ad aspirare polveri che possono essere dannose per la salute.
- Non aspirare oggetti caldi, bruciati o incandescenti.
- La temperatura del materiale aspirato non deve superare i 40°C.
- Se si supera la temperatura consentita, vi è il rischio di incendio. Inoltre, l'aspiratore, il filtro e i tubi flessibili potrebbero danneggiarsi.
- Non aspirare materiali con bordi taglienti.
- Aspirare solo ceneri di combustibili ammessi.
- Sostanze da aspirare - **ceneri fredde** di caminetti, stufe a legna/carbone, posacenere, griglie e barbecue.

La "cenere fredda" è cenere che si è raffreddata per un tempo sufficiente e che non presenta sacche di brace al suo interno. Questo può essere confermato cercando le sacche di brace nella cenere con strumenti metallici prima di usare l'aspiraceneri. La cenere fredda non emette calore riconoscibile.

Attendere almeno 24 ore prima di aspirare le ceneri per assicurarsi che il fuoco sia completamente estinto e che le ceneri si siano raffreddate. Le ceneri calde NON devono essere raffreddate con acqua.

- Svuotare e pulire l'aspirapolvere prima e dopo l'utilizzo per evitare l'accumulo di materiali che potrebbero costituire un rischio di incendio nell'aspirapolvere.
- Controllare sempre che i tubi e l'aspirapolvere non si surriscaldino durante l'aspirazione.
- Se l'apparecchio si scalda, spegnerlo, estrarre la spina e rimuovere immediatamente il filtro. Rimuovere il materiale estratto sia dal filtro che dal serbatoio e lasciare raffreddare il filtro e l'aspiratore.
- L'apparecchio non deve essere esposto al calore.
- Non aspirare sostanze bagnate o liquide. Non immergere mai l'apparecchio in acqua.
- Non inserire oggetti nelle aperture. Non utilizzare l'apparecchio con le aperture ostruite. Tenere lontano da polvere, lanugine, capelli, ecc.
- **Non utilizzare mai l'aspirapolvere senza il filtro.**
- Non aspirare farina, cemento, ecc. per evitare un sovraccarico.
- L'apparecchio può essere pulito solo con un panno asciutto o umido; non deve mai essere immerso nell'acqua.
- Non pulire mai l'apparecchio con solventi.
- Questo apparecchio è destinato esclusivamente all'uso domestico e non ad applicazioni commerciali.
- Non lasciare che l'ugello tocchi la superficie dei mobili.
- Utilizzare l'apparecchio solo per eseguire i lavori per i quali è stato progettato.
- Utilizzare solo accessori e ricambi originali.
- Conservare l'apparecchio in un luogo asciutto.

4. Montaggio:

Prima dell'uso, disimballare l'apparecchio e verificare che tutte le parti siano incluse. In caso di parti mancanti o danneggiate, contattare il rivenditore. Smaltire tutto il materiale di imballaggio in conformità alle normative locali.

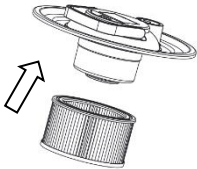
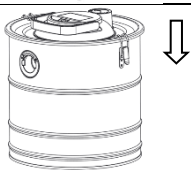
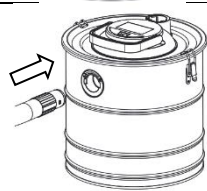
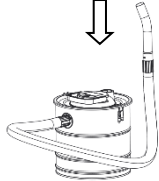
| | |
|--|--|
| <p>Filtro: All'interno del serbatoio si trova il filtro. Montarlo sul coperchio del serbatoio.</p> |  |
| <p>Coperchio e testa: Posizionare il coperchio sul serbatoio e chiuderlo con le due linguette.</p> |  |
| <p>Tubo flessibile: Inserire l'estremità del tubo flessibile nella bocca di aspirazione. Assicurarsi che sia scattato in posizione.</p> |  |
| <p>Altri accessori: Collegare l'ugello in alluminio al tubo flessibile.</p> |  |

5. Funzionamento:

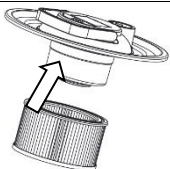
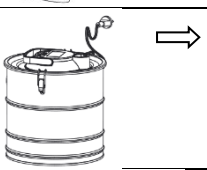
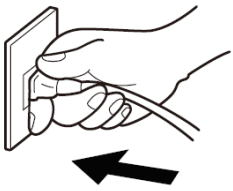
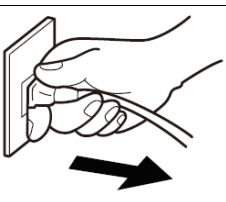
| | |
|---|---|
|  | <p>Prima di avviare l'apparecchio, accertarsi che il filtro sia nella posizione corretta.</p> |
|  | <p>Svolgere il cavo di alimentazione.</p> |
|  | <p>Collegare il dispositivo e accenderlo.</p> |
|  | <p>Scollegare l'apparecchio dopo l'uso.</p> |

6. Pulizia e manutenzione:

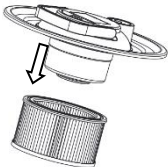
| | |
|--|---------------------------------------|
|  | Aprire il serbatoio. |
|  | Rimuovere il filtro. |
|  | Svuotare il serbatoio. |
|  | Pulire il filtro scuotendo la cenere. |
|  | Riassemblare l'aspirapolvere. |

7. Risoluzione dei problemi:

Prima di contattare il nostro servizio clienti, verificare quanto segue:

| Problema | Possibile motivo | Consigli |
|---------------------------------------|---|--|
| Il motore non si avvia | <ul style="list-style-type: none"> - Il cavo di alimentazione non è inserito correttamente nella presa di corrente. - Presa danneggiata. - L'apparecchio non è acceso. | <ul style="list-style-type: none"> - Collegare l'unità saldamente. - Controllare l'uscita. - Accendere l'apparecchio. |
| La potenza di aspirazione è inferiore | <ul style="list-style-type: none"> - Unità intasata. - Il filtro deve essere pulito. - Il serbatoio non è correttamente chiuso. | <ul style="list-style-type: none"> - Rimuovere l'ostruzione. - Pulire il filtro. - Rimettere il coperchio al serbatoio. |

8. Dati tecnici:

Serbatoio in metallo verniciato.

Capacità: 15 lt

Potenza: 1200 w

Voltaggio: 220-240 V AC

Frequenza: 50/60Hz

Livello di pressione sonora: ≤82dB(A)

Portata d'aria massima: 25 L/s
Aspirazione: ≥ 16 kpa
Lunghezza tubo flessibile: 1 mt
Diametro del tubo: esterno 36,8 mm / interno 31,2 mm
Lunghezza ugello in alluminio: 23 cm
Lunghezza cavo: 2 mt

9. Accessori:

Filtro HEPA.
Tubo di aspirazione flessibile in metallo plastificato.
Bocchetta in alluminio.

10. Illustrazione del circuito:

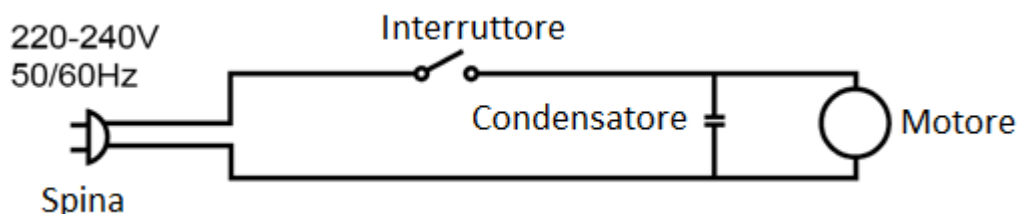

11. Garanzia:

Questo prodotto è garantito per tre anni dalla data di acquisto. Durante questo periodo, provvederemo ad eliminare gratuitamente tutti i difetti che possono essere attribuiti in modo dimostrabile a difetti di materiale o di fabbricazione, mediante riparazione o sostituzione.

La garanzia è valida solo se l'apparecchio è stato utilizzato secondo le istruzioni e se non è stato modificato o riparato da persone non autorizzate o danneggiato da un uso improprio.

L'apparecchio deve essere utilizzato esclusivamente per lo scopo prescritto. Qualsiasi altro uso è da considerarsi improprio. L'utente, e non il produttore, è responsabile di danni o lesioni di qualsiasi tipo derivanti da un uso improprio.

Si prega di notare che l'apparecchiatura non è stata progettata per uso commerciale o per applicazioni industriali. La garanzia decade se l'apparecchiatura viene utilizzata per le funzioni sopra menzionate o per scopi equivalenti.

12. Smaltimento:

Smaltimento corretto di questo prodotto.



Le apparecchiature elettriche ed elettroniche non devono essere smaltite insieme ai rifiuti domestici. Consegnatele invece presso un punto di raccolta designato per il riciclaggio. Per ulteriori informazioni, contattare le autorità locali o il rivenditore.

INTRODUCTION

Nous vous félicitons d'avoir choisi ce produit WOLFPACK de haute qualité.

Nous espérons qu'il vous sera d'une grande utilité. N'oubliez pas de lire le manuel d'instructions avant d'utiliser l'appareil pour la première fois afin de garantir une utilisation sûre. Si vous avez des questions ou des problèmes, veuillez contacter votre revendeur ou l'importateur. Nous vous souhaitons une utilisation sûre et agréable de cet appareil.

SOMMAIRE

1. Description de l'appareil.
2. Éléments de l'appareil.
3. Consignes de sécurité.
4. Assemblée.
5. Fonctionnement.
6. Nettoyage et entretien.
7. Détection des erreurs.
8. Données techniques.
9. Accessoires.
10. Illustration du circuit.
11. Garantie.
12. Élimination.

1. Description de l'appareil:

L'aspirateur à cendres convient pour aspirer les cendres froides ou les résidus de matériaux froids provenant de cheminées, de poêle à bois ou à charbon, de grils et de barbecues.

Il est doté d'un moteur puissant et de matériaux de qualité. Il est équipé d'un filtre très performant, qui retient les très petites particules, et d'un réservoir robuste et résistant de grande capacité, qui permet un nettoyage parfait.

La poignée et le câble de 2 mètres le rendent facile à manipuler. Conception compacte et légère. Les verrous permettent d'ouvrir et de vider rapidement le réservoir, ce qui facilite le nettoyage. Elles permettent également d'accéder au filtre pour le nettoyer ou le remplacer.

2. Éléments de l'appareil:

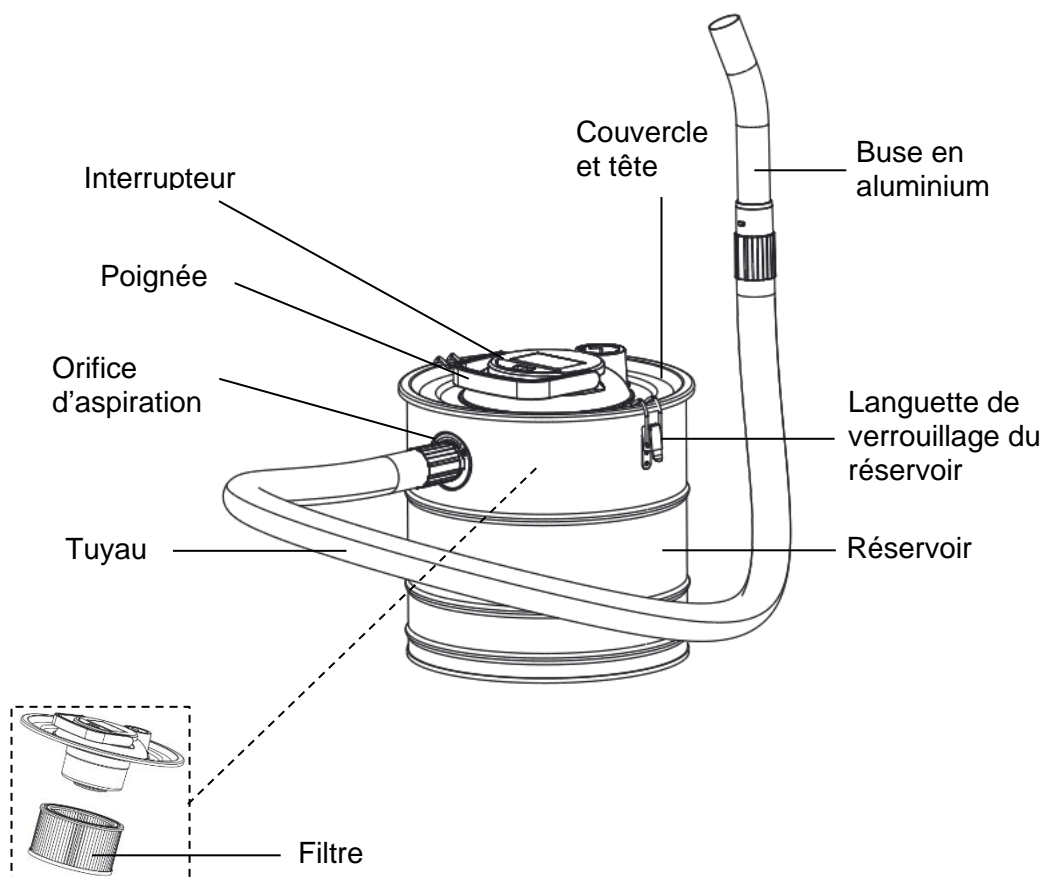

3. Consignes de sécurité:



Lisez toutes les règles de sécurité et les instructions. Le non-respect des avertissements et des instructions peut entraîner un choc électrique, un incendie et/ou des blessures graves. **Conservez les instructions et les règles de sécurité dans un endroit sûr pour pouvoir vous y référer ultérieurement.**

- Ne jamais utiliser l'appareil s'il est endommagé.
- Si le câble d'alimentation est endommagé, il doit être remplacé par le fabricant, son agent de service ou une personne de qualification similaire afin d'éviter tout danger.

- Vérifier que la tension du réseau est égale à celle indiquée sur la plaque signalétique.
- Débranchez l'appareil de la prise de courant après utilisation et avant chaque nettoyage. Pour débrancher l'appareil, tirez sur la fiche secteur et non sur le câble d'alimentation.
- Ne pas utiliser le cordon d'alimentation pour transporter l'appareil. Ne débranchez pas l'appareil en tirant dessus. Ne pas faire passer le cordon d'alimentation sur des arêtes vives.
- Tenir hors de portée des enfants.
- Cet appareil n'est pas destiné à être utilisé par des personnes (y compris des enfants) dont les capacités physiques, sensorielles ou mentales sont réduites, ou qui manquent d'expérience et de connaissances, à moins qu'une personne responsable de leur sécurité ne les ait surveillées ou leur ait donné des instructions concernant l'utilisation de l'appareil. Les enfants doivent être surveillés afin de s'assurer qu'ils ne jouent pas avec l'appareil.
- Ne laissez pas l'appareil sans surveillance lorsqu'il fonctionne.
- N'aspirez jamais les éléments suivants : allumettes enflammées, cendres fumantes, mégots de cigarettes, substances inflammables.
- N'aspirez pas de suie ou de poussière fine.
- Cet appareil n'est pas adapté à l'aspiration de poussières pouvant être nocives pour la santé.
- Ne pas aspirer d'objets chauds, brûlants ou incandescents.
- La température du matériau aspiré ne doit pas dépasser 40°C.
- Si la température autorisée est dépassée, il y a un risque d'incendie. En outre, l'aspirateur, le filtre et les tuyaux peuvent être endommagés.
- N'aspirez pas de matériaux présentant des arêtes vives.
- N'aspirez que les cendres des combustibles autorisés.
- Substances d'aspiration - **cendres froides** provenant de cheminées, de poêles à bois/charbon, de cendriers, de grils et de barbecues.

Les "cendres froides" sont des cendres refroidies pendant une période suffisante sans poches de braises à l'intérieur. On peut s'en assurer en recherchant des poches de braises dans les cendres à l'aide d'outils métalliques avant d'utiliser l'aspirateur à cendres. Les cendres froides n'émettent aucune chaleur reconnaissable.

Attendez au moins 24 heures avant d'aspirer les cendres pour vous assurer que le feu est complètement éteint et que les cendres ont refroidi. Les cendres chaudes ne doivent PAS être refroidies avec de l'eau.

- Videz et nettoyez l'aspirateur avant et après l'utilisation de l'appareil afin d'éviter l'accumulation de matériaux qui pourraient constituer un risque d'incendie dans l'aspirateur.
- Vérifiez toujours que les tuyaux et l'aspirateur ne chauffent pas lorsque vous passez l'aspirateur.
- Si l'appareil chauffe, éteignez-le, débranchez-le et retirez immédiatement le filtre. Retirez les matières aspirées du filtre et du réservoir et laissez le filtre et l'extracteur refroidir.
- L'appareil ne doit pas être exposé à la chaleur.
- N'aspirez pas de substances humides ou liquides. Ne jamais immerger l'appareil dans l'eau.
- Ne pas introduire d'objets dans les ouvertures. Ne pas utiliser l'appareil si les ouvertures sont obstruées. Maintenir l'appareil à l'abri de la poussière, des peluches, des cheveux, etc.
- **N'utilisez jamais l'aspirateur sans le filtre.**
- Ne pas aspirer de farine, de ciment, etc., afin d'éviter toute surcharge.
- L'appareil ne peut être nettoyé qu'avec un chiffon sec ou humide; il ne doit jamais être immergé dans l'eau.
- Ne jamais nettoyer l'appareil avec des solvants.



- Cet appareil est destiné à un usage domestique uniquement et non à des applications commerciales.
- Ne laissez pas la buse toucher la surface des meubles.
- N'utilisez l'appareil que pour effectuer le travail pour lequel il a été conçu.
- N'utilisez que des accessoires et des pièces de rechange d'origine.
- Conservez l'appareil dans un endroit intérieur sec.

4. Assemblée:

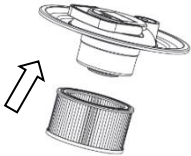
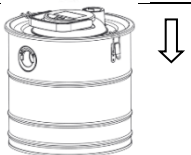
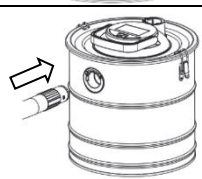
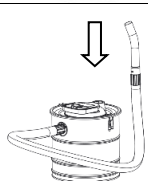

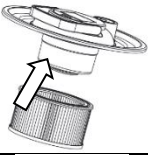

Avant d'utiliser l'appareil, déballez-le et vérifiez que toutes les pièces sont incluses. Si des pièces manquent ou sont endommagées, contactez votre revendeur. Éliminez tous les matériaux d'emballage conformément aux réglementations locales.

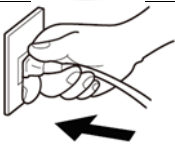
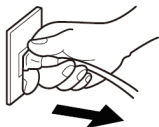
| | |
|--|---|
| <p>Filtre: Le filtre se trouve à l'intérieur du réservoir. Fixez-le sur le couvercle du réservoir.</p> |  |
| <p>Réservoir et couvercle: Placez le couvercle sur le réservoir et fermez-le à l'aide des deux languettes.</p> |  |
| <p>Tuyau flexible: Insérez l'extrémité du tuyau dans l'orifice d'aspiration. Assurez-vous qu'il est bien enclenché.</p> |  |
| <p>Autres accessoires: Fixer la buse en aluminium au tuyau flexible.</p> |  |

5. Fonctionnement:

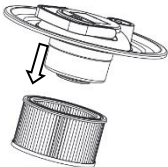
| | |
|---|--|
|  | <p>Avant de mettre l'appareil en marche, assurez-vous que le filtre est correctement positionné.</p> |
|  | <p>Dérouler le câble d'alimentation.</p> |
|  | <p>Branchez l'appareil et mettez-le en marche.</p> |
|  | <p>Débranchez l'appareil après utilisation.</p> |

6. Nettoyage et entretien:

| | |
|--|---|
|  | Ouvrir le réservoir. |
|  | Retirer le filtre. |
|  | Vider le réservoir. |
|  | Nettoyez le filtre en secouant les cendres. |
|  | Remonter l'aspirateur. |

7. Détection des erreurs:

Avant de contacter notre service clientèle, veuillez vérifier les points suivants :

| Problème | Raison possible | Conseil |
|---|--|---|
| Le moteur ne démarre pas | <ul style="list-style-type: none"> - Le câble d'alimentation n'est pas correctement n'est pas correctement branché dans la prise. - La prise est endommagée. - L'aspirateur n'est pas allumé. | <ul style="list-style-type: none"> - Brancher l'appareil fermement. - Vérifier la sortie. - Allumer l'appareil. |
| La puissance d'aspiration est plus faible | <ul style="list-style-type: none"> - L'appareil est obstrué. - Le filtre doit être nettoyé. - Le réservoir n'est pas correctement fermé. | <ul style="list-style-type: none"> - Éliminez l'obstruction. - Nettoyer le filtre. - Remettre le couvercle au réservoir. |

8. Données techniques:

Réservoir en métal peint.

Capacité : 15 lt

Puissance : 1200 w

Tension : 220-240 V AC

Fréquence : 50/60Hz

Niveau de pression acoustique : ≤82dB(A)

Débit d'air max. : 25 L/s

Aspiration : ≥ 16 kpa

Longueur du tuyau : 1 mt

Diamètre du tuyau : extérieur 36,8 mm / intérieur 31,2 mm

Longueur du suceur en aluminium : 23 cm

Longueur du câble : 2 mt

9. Accessoires:

Filtre HEPA.

Tuyau d'aspiration flexible en métal recouvert de plastique.

Suceur en aluminium.

10. Illustration du circuit:

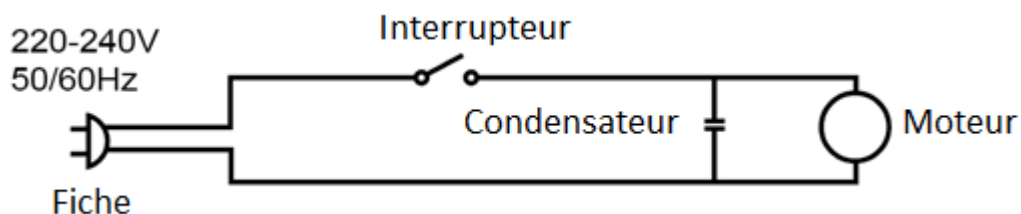

11. Garantie:

Ce produit est garanti pendant trois ans à compter de la date d'achat. Pendant cette période, nous nous engageons à réparer ou à remplacer gratuitement tous les défauts qui peuvent être attribués de manière démontrable à des défauts de matériel ou de fabrication.

Cette garantie n'est valable que si l'appareil a été utilisé conformément aux instructions et s'il n'a pas été modifié ou réparé par une personne non autorisée, ou endommagé par une mauvaise utilisation.

L'appareil ne doit être utilisé que pour l'usage prévu. Toute autre utilisation est considérée comme non conforme. L'utilisateur, et non le fabricant, est responsable des dommages ou blessures de toute nature résultant d'une mauvaise utilisation.

Veuillez noter que l'appareil n'est pas conçu pour un usage commercial ou industriel. La garantie sera annulée si l'équipement est utilisé pour les fonctions susmentionnées ou à des fins équivalentes.

12. Élimination:

Élimination correcte de ce produit.



Les équipements électriques et électroniques ne doivent pas être jetés avec les ordures ménagères. Remettez-les plutôt à un point de collecte désigné en vue de leur recyclage. Contactez les autorités locales ou votre revendeur pour plus d'informations.

EINLEITUNG

Herzlichen Glückwunsch, dass Sie sich für dieses hochwertige WOLFPACK-Produkt entschieden haben.

Wir hoffen, dass es Ihnen eine große Hilfe sein wird. Bitte denken Sie daran, die Bedienungsanleitung vor dem ersten Gebrauch des Geräts zu lesen, um eine sichere Verwendung zu gewährleisten. Sollten Sie Fragen oder Probleme haben, wenden Sie sich bitte an Ihren Händler oder den Importeur. Wir wünschen Ihnen eine sichere und angenehme Arbeit mit diesem Gerät.

INHALT

1. Beschreibung des Geräts.
2. Bestandteile des Geräts.
3. Sicherheitshinweise.
4. Zusammenbau.
5. Verwendung.
6. Reinigung und Wartung.
7. Fehlererkennung.
8. Technische Daten.
9. Zubehör.
10. Schaltungsdarstellung.
11. Garantie.
12. Beseitigung.

1. Beschreibung des Geräts:

Der Aschesauger eignet sich zum Aufsaugen von kalter Asche oder kalten Materialresten aus Kaminen, Holz- oder Kohleöfen, Grills und Barbecues.

Er verfügt über einen leistungsstarken Motor und hochwertige Materialien. Mit einem Hochleistungsfilter, der sehr kleine Partikel auffängt, und einem robusten und stabilen Behälter mit großem Fassungsvermögen, der eine perfekte Reinigung ermöglicht.

Der Griff und das 2 m lange Kabel erleichtern die Handhabung. Kompaktes und leichtes Design. Die Verschlüsse ermöglichen ein schnelles Öffnen und Entleeren des Behälters und erleichtern so die Reinigung. Sie ermöglichen auch einen einfachen Zugang zum Filter für die Reinigung oder den Austausch.

2. Bestandteile des Geräts:

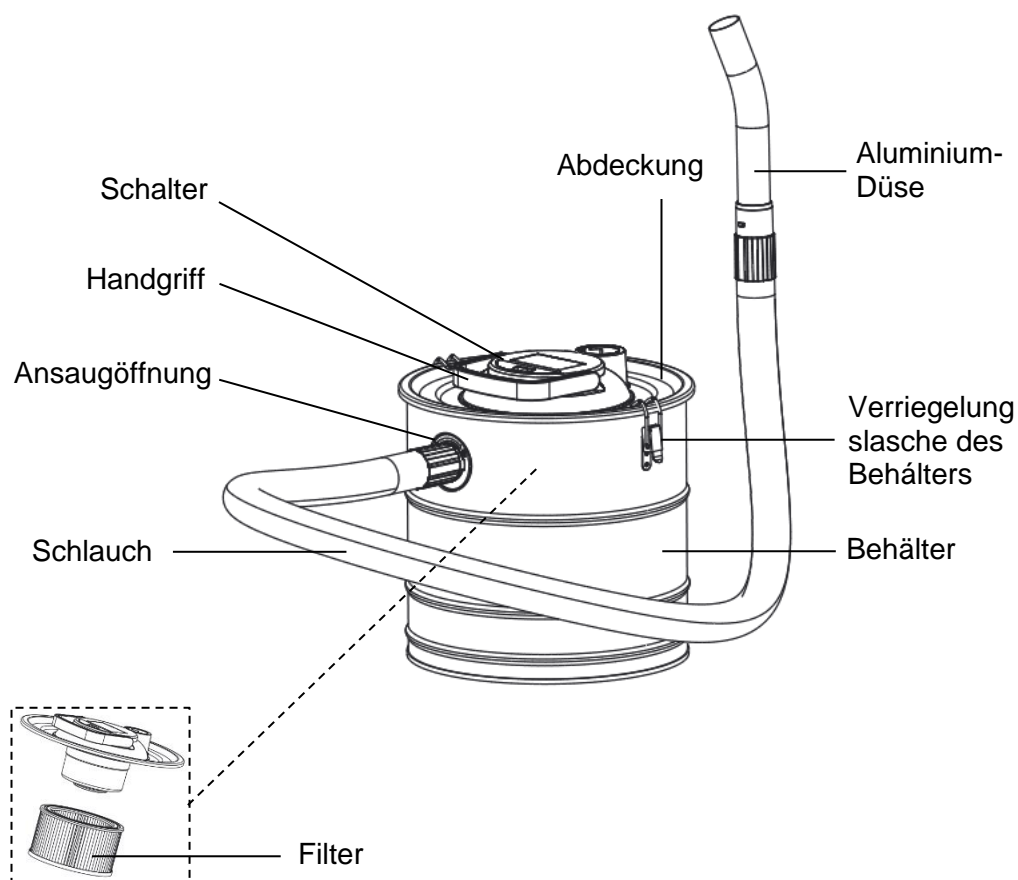

3. Sicherheitshinweise:



Lesen Sie alle Sicherheitshinweise und Anweisungen. Die Nichtbeachtung von Warnhinweisen und Anweisungen kann zu einem elektrischen Schlag, Brand und/oder schweren Verletzungen führen. **Bewahren Sie die Anweisungen und Sicherheitsregeln zum späteren Nachschlagen an einem sicheren Ort auf.**

- Verwenden Sie das Gerät niemals, wenn es beschädigt ist.
- Wenn das Netzkabel beschädigt ist, muss es durch den Hersteller, seinen Kundendienst oder eine ähnlich qualifizierte Person ersetzt werden, um Gefahren zu vermeiden.

- Überprüfen Sie, ob die Netzspannung mit der auf dem Typenschild angegebenen Spannung übereinstimmt.
- Ziehen Sie nach dem Gebrauch und vor jeder Reinigung den Netzstecker aus der Steckdose. Ziehen Sie am Netzstecker, nicht am Netzkabel, um das Gerät vom Netz zu trennen.
- Benutzen Sie das Netzkabel nicht, um das Gerät zu tragen. Ziehen Sie den Netzstecker nicht durch Ziehen am Kabel aus der Steckdose. Führen Sie das Netzkabel nicht über scharfe Kanten.
- Halten Sie es von Kindern fern.
- Dieses Gerät ist nicht dafür bestimmt, durch Personen (einschließlich Kinder) mit eingeschränkten physischen, sensorischen oder geistigen Fähigkeiten oder mangels Erfahrung und mangels Wissen benutzt zu werden, es sei denn, sie werden durch eine für ihre Sicherheit zuständige Person beaufsichtigt oder erhalten von ihr Anweisungen, wie das Gerät zu benutzen ist. Kinder sollten beaufsichtigt werden, um sicherzustellen, dass sie nicht mit dem Gerät spielen.
- Lassen Sie das Gerät nicht unbeaufsichtigt, wenn es in Betrieb ist.
- Saugen Sie niemals: brennende Streichhölzer, glimmende Asche, Zigarettenstummel, brennbare Stoffe.
- Saugen Sie keinen Ruß oder Feinstaub auf.
- Dieses Gerät ist nicht zum Aufsaugen von gesundheitsgefährdendem Staub geeignet.
- Saugen Sie keine heißen, brennenden oder glühenden Gegenstände auf.
- Die Temperatur des aufgesaugten Materials darf 40°C nicht überschreiten.
- Wenn die zulässige Temperatur überschritten wird, besteht Brandgefahr. Außerdem könnten der Sauger, der Filter und die Schläuche beschädigt werden.
- Saugen Sie keine scharfkantigen Materialien auf.
- Nur Asche von zulässigen Brennstoffen absaugen.
- Zu saugende Stoffe- **kalte Asche** aus Kaminen, Holz-/Kohleöfen, Aschenbechern, Grills und Barbecues.

"Kalte Asche" ist Asche, die ausreichend lange abgekühlt ist und keine Glutnester enthält. Dies kann bestätigt werden, indem die Asche vor dem Einsatz des Aschesaugers mit Metallwerkzeugen auf Glutnester untersucht wird. Kalte Asche strahlt keine erkennbare Wärme ab.



Warten Sie mindestens 24 Stunden, bevor Sie die Asche aufsaugen, um sicherzustellen, dass das Feuer vollständig erloschen ist und die Asche abgekühlt ist. Heiße Asche sollte NICHT mit Wasser gekühlt werden.

- Entleeren und reinigen Sie das Gerät vor und nach dem Staubsaugen, um zu vermeiden, dass sich Materialien im Staubsauger ansammeln, die eine Brandgefahr darstellen können.
- Achten Sie immer darauf, dass die Schläuche und der Staubsauger beim Saugen nicht heiß werden.
- Wenn das Gerät heiß wird, schalten Sie es aus, ziehen Sie den Netzstecker und nehmen Sie den Filter sofort heraus. Entfernen Sie das abgesaugte Material sowohl aus dem Filter als auch aus dem Behälter und lassen Sie den Filter und den Sauger abkühlen.
- Das Gerät darf nicht der Hitze ausgesetzt werden.
- Saugen Sie keine nassen oder flüssigen Stoffe auf. Tauchen Sie das Gerät niemals in Wasser ein.
- Stecken Sie keine Gegenstände in die Öffnungen. Verwenden Sie das Gerät nicht, wenn die Öffnungen blockiert sind. Halten Sie das Gerät frei von Staub, Flusen, Haaren usw.
- **Verwenden Sie den Staubsauger niemals ohne Filter.**
- Saugen Sie kein Mehl, Zement usw., um eine Überlastung zu vermeiden.

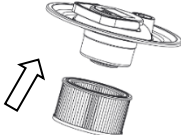

- Das Gerät darf nur mit einem trockenen oder feuchten Tuch gereinigt werden; es darf niemals in Wasser getaucht werden.
- Reinigen Sie das Gerät niemals mit Lösungsmitteln.
- Dieses Gerät ist nur für den Hausgebrauch und nicht für gewerbliche Anwendungen bestimmt.
- Achten Sie darauf, dass die Düse nicht die Oberfläche von Möbeln berührt.
- Verwenden Sie das Gerät nur für die Arbeiten, für die es konzipiert wurde.
- Verwenden Sie nur Originalzubehör und -ersatzteile.
- Lagern Sie das Gerät in einem trockenen Innenraum

4. Zusammenbau:

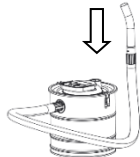

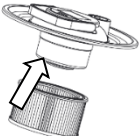

Packen Sie das Gerät vor dem Gebrauch aus und überprüfen Sie, ob alle Teile vorhanden sind. Sollten Teile fehlen oder beschädigt sein, wenden Sie sich an Ihren Händler. Entsorgen Sie das gesamte Verpackungsmaterial entsprechend den örtlichen Vorschriften.

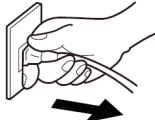
| | |
|---|---|
| <p>Filter: Der Filter befindet sich im Inneren des Staubbehälters. Bringen Sie ihn an der Tankabdeckung an.</p> |  |
| <p>Tank und Deckel: Setzen Sie den Deckel auf den Tank und schließen Sie ihn mit den beiden Verschlüssen.</p> |  |
| <p>Flexibler Schlauch: Stecken Sie das Ende des Schlauches in die Ansaugöffnung. Vergewissern Sie sich, dass er eingerastet ist.</p> |  |
| <p>Sonstiges Zubehör: Befestigen Sie die Aluminiumdüse an dem flexiblen Schlauch</p> |  |

5. Verwendung:

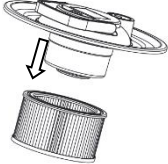
| | |
|---|--|
|  | <p>Bevor Sie das Gerät in Betrieb nehmen, vergewissern Sie sich, dass sich der Staubfilter in der richtigen Position befindet.</p> |
|  | <p>Wickeln Sie das Netzkabel ab.</p> |
|  | <p>Schließen Sie das Gerät an und schalten Sie es ein.</p> |
|  | <p>Ziehen Sie nach dem Gebrauch den Netzstecker.</p> |

6. Reinigung und Wartung:

| | |
|--|--|
|  | Öffnen Sie den Staubbehälter. |
|  | Nehmen Sie den Filter heraus. |
|  | Entleeren Sie den Behälter. |
|  | Reinigen Sie den Filter, indem Sie die Asche ausschütteln. |
|  | Setzen Sie den Staubsauger wieder zusammen. |

7. Fehlererkennung:

Bitte überprüfen Sie die folgenden Punkte, bevor Sie sich an unser Service-Center wenden:

| Problem | Mögliche Ursache | Hinweis |
|--------------------------------|---|---|
| Der Motor springt nicht an | <ul style="list-style-type: none"> - Das Netzkabel ist nicht fest in die Steckdose eingesteckt. - Die Steckdose ist beschädigt. - Das Gerät ist nicht eingeschaltet. | <ul style="list-style-type: none"> - Schließen Sie das Gerät fest an. - Überprüfen Sie die Steckdose. - Schalten Sie das Gerät ein. |
| Die Saugleistung ist schwächer | <ul style="list-style-type: none"> - Gerät verstopft - Der Filter muss gereinigt werden - Staubbehälter nicht in Position. | <ul style="list-style-type: none"> - Beseitigen Sie die Verstopfung. - Reinigen Sie den Staubfilter. - Bringen Sie den Staubbehälter wieder am Staubsauger an. |

8. Technische Daten:

Lackierter Metalltank.
 Fassungsvermögen: 15 Liter
 Leistung: 1200 W
 Nennspannung: 220-240 V AC

Nennfrequenz: 50/60Hz
 Schalldruckpegel: $\leq 82\text{dB(A)}$
 Max. Luftdurchsatz: 25 L/s
 Ansaugung: $\geq 16\text{kpa}$
 Schlauchlänge: 1 mt
 Schlauchdurchmesser: außen 36,8 mm / innen 31,2 mm
 Länge der Aluminiumdüse: 23 cm
 Kabellänge: 2 mt

9. Zubehör:

HEPA-Filter.
 Flexibler kunststoffummantelter Metall-Saugschlauch.
 Aluminium-Düse.

10. Schaltungsdarstellung:

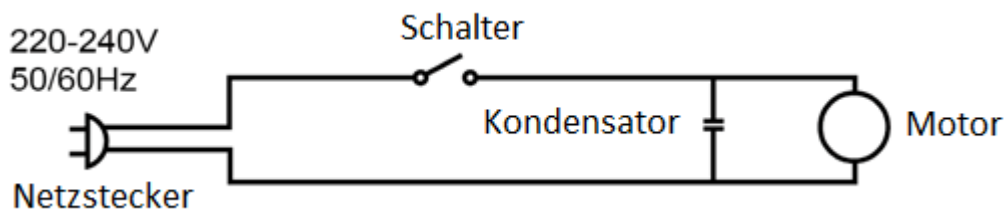

11. Garantie:

Für dieses Produkt gilt eine Garantie von drei Jahren ab dem Kaufdatum. Während dieses Zeitraums beheben wir kostenlos alle Mängel, die nachweislich auf Material- oder Herstellungsfehler zurückzuführen sind, durch Reparatur oder Austausch.

Diese Garantie gilt nur, wenn das Gerät entsprechend der Gebrauchsanweisung verwendet wurde, sofern es nicht von Unbefugten verändert oder repariert oder durch unsachgemäßen Gebrauch beschädigt wurde.

Das Gerät darf nur für den vorgeschriebenen Zweck verwendet werden. Jede andere Verwendung gilt als unsachgemäße Verwendung. Für Schäden jeglicher Art, die durch unsachgemäßen Gebrauch entstehen, haftet der Benutzer und nicht der Hersteller.

Bitte beachten Sie, dass das Gerät nicht für die gewerbliche Nutzung oder industrielle Anwendungen konzipiert ist. Die Garantie erlischt, wenn das Gerät für die oben genannten Funktionen oder gleichwertige Zwecke verwendet wird.

12. Beseitigung:

Ordnungsgemäße Entsorgung dieses Produkts.



Elektrische und elektronische Geräte sollten nicht mit dem Hausmüll entsorgt werden. Geben Sie sie stattdessen bei einer ausgewiesenen Sammelstelle zum Recycling ab. Wenden Sie sich für weitere Informationen an Ihre örtlichen Behörden oder Ihren Händler.



CERTIFICADO DE CONFORMIDAD

A FORGED TOOL, S.A., distribuidor de productos WOLFPACK en Europa, declara que el artículo “Aspirador de cenizas”, código 07010550, modelo K-622/1200, indicado en este manual de usuario es conforme a las siguientes normativas: directiva ROHS 2011/65/EU + (EU) 2015/863, directiva EU 2014/30 y directiva EU 2014/35.

Declaración de conformidad completa en la página web de AFT www.aftgrupo.com

CERTIFICADO DE CONFORMIDADE

A FORGED TOOL, S.A., distribuidor dos produtos SATURNIA na Europa, declara que o artigo " Aspirador de cinzas", código 07010550, modelo K-622/1200, indicado neste manual de utilização, estão em conformidade com os seguintes regulamentos: diretiva ROHS 2011/65/EU + (EU) 2015/863, diretiva EU 2014/30 e diretiva EU 2014/35.

Declaração de conformidade completa na página web da AFT www.aftgrupo.com

CERTIFICATE OF CONFORMITY

A FORGED TOOL, S.A., distributor of WOLFPACK products in Europe, declares that the article “Ash vacuum cleaner”, code 07010550, model K-622/1200, indicated in this user manual complies with the following regulations: ROHS directive 2011/ 65/EU + (EU) 2015/863, EU directive 2014/30 and EU directive 2014/35.

Full Declaration of Conformity on the AFT website www.aftgrupo.com

CERTIFICATO DI CONFORMITÀ

A FORGED TOOL, S.A., distributore dei prodotti WOLFPACK in Europa, dichiara che l'articolo “Aspiracenera”, codice 07010550, modello K-622/1200, indicato nel presente manuale utente è conforme alle seguenti normative: Direttiva ROHS 2011/ 65/ UE+ (UE) 2015/863, direttiva UE 2014/30 e direttiva UE 2014/35.

La dichiarazione di conformità completa è disponibile sul sito web di AFT www.aftgrupo.com

CERTIFICAT DE CONFORMITÉ

A FORGED TOOL, S.A., distributeur des produits WOLFPACK en Europe, déclare que l'article « Aspirateur à cendres », code 07010550, modèle K-622/1200, indiqué dans ce manuel d'utilisation est conforme aux réglementations suivantes : Directive ROHS 2011/ 65/ UE + (UE) 2015/863, directive UE 2014/30 et directive UE 2014/35.

Déclaration de conformité complète sur le site de l'AFT www.aftgrupo.com

KONFORMITÄTSERKLÄRUNG

A FORGED TOOL, S.A., Vertrieber von WOLFPACK-Produkten in Europa, erklärt, dass der in dieser Benutzeranleitung angegebenen Artikeln „Aschesauger“, Code 07010550, Modell K-622/1200, den folgenden Vorschriften entspricht: ROHS-Richtlinie 2011/65/ EU + (EU) 2015/863, EU-Richtlinie 2014/30 und EU-Richtlinie 2014/35.

Vollständige Konformitätserklärung auf der AFT-Website www.aftgrupo.com

07010550

